

tecnolite
LA LUZ ES TUYA

INTERIOR



Los espacios interiores requieren un toque de calidez que proyecte tu estilo mientras creas momentos con tu familia, disfrutando una comida con amigos, construyendo espacios que seducen a tus clientes sin olvidar la parte funcional y tecnológica que necesitas.





CÁLIDOS
TOQUES
DE RECUERDOS

WORLD COMMERCIAL





tecnolite[®]
LA LUZ ES TUYA

**Iluminación que seduce
en tu negocio**
con momentos cómodos y
agradables.



ACAMAR

• 5YDLED456MV30BN

● Luz suave cálida 3 000 K

Blanco / Negro

Potencia: **5.5 W**
Lumens: **285 lm**
Volts: 100-240 V ~

IRC: 80 Ángulo: 45°

Material: Yeso
Vida útil: 25 000 h
Tipo de lámpara: LED integrado
Corte de empotramiento: 123 x 123 mm
Atenuable: No

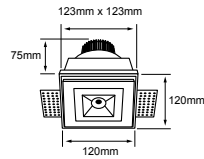

ALMACH

• 1YDLED464MV30B

● Luz suave cálida 3 000 K

Blanco

Potencia: **1 W**
Lumens: **49 lm**
Volts: 100-240 V ~

IRC: 80 Ángulo: 55°

Vida útil: 25 000 h
Tipo de lámpara: LED integrado
Corte de empotramiento: 68 x 68 mm
Atenuable: No

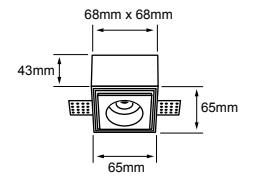

ACAMAR II

• 12YDLED457MV30BN

● Luz suave cálida 3 000 K

Blanco / Negro

Potencia: **12 W**
Lumens: **513 lm**
Volts: 100-240 V ~

IRC: 80 Ángulo: 45°

Material: Yeso
Vida útil: 25 000 h
Tipo de lámpara: LED integrado
Corte de empotramiento: 188 x 123 mm
Atenuable: No

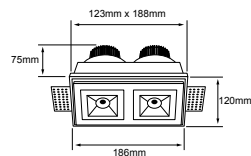

CERVANTES I

• 1YDLED465MV30B

● Luz suave cálida 3 000 K

Blanco

Potencia: **1 W**
Lumens: **37 lm**
Volts: 100-240 V ~

IRC: 80 Ángulo: 73°

Vida útil: 25 000 h
Tipo de lámpara: LED integrado
Corte de empotramiento: 123 x 123 mm
Atenuable: No

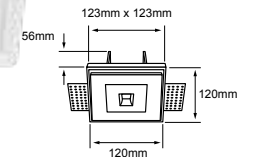

ACAMAR III

• 17YDLED458MV30BN

● Luz suave cálida 3 000 K

Blanco / Negro

Potencia: **17.5 W**
Lumens: **797 lm**
Volts: 100-240 V ~

IRC: 80 Ángulo: 45°

Material: Yeso
Vida útil: 25 000 h
Tipo de lámpara: LED integrado
Corte de empotramiento: 253 x 123 mm
Atenuable: No

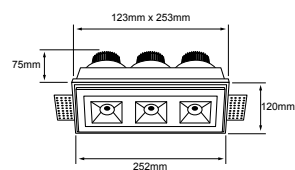

CERVANTES III

• 1YDLED467MV30B

● Luz suave cálida 3 000 K

Blanco

Potencia: **1 W**
Lumens: **27 lm**
Volts: 100-240 V ~

IRC: 80 Ángulo: 59°

Vida útil: 25 000 h
Tipo de lámpara: LED integrado
Corte de empotramiento: 123 x 123 mm
Atenuable: No

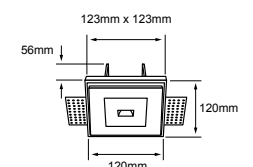

VIDEO TIPS



¿CÓMO INSTALAR TU LUMINARIA ACAMAR?



Aprende cómo instalar Luminarios ocultos en tu hogar y oficina.



Pasa tu celular en este código QR y accesa al video tutorial con tips para la instalación.

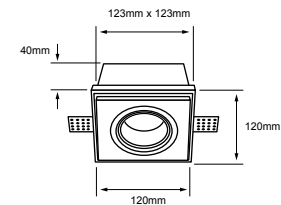

CANES

• **60YD453MVB**

Blanco

Potencia: **60 W máx.**

Tipo de lámpara: **MR16 (No incluida)**

Tipo de base: **GX5.3**

Corte de empotramiento: **123 x 123 mm**

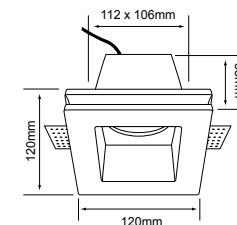

AHMEDABAD I

• **YD-441**

Blanco

Potencia: **60 W máx.**

Tipo de lámpara: **MR16 (No incluida)**

Tipo de base: **Gx5.3**

Corte de empotramiento: **120 x 120 mm**

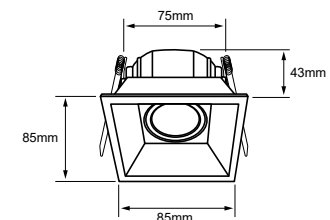

URANIUM II

• **10YDC002MVB**

Blanco

Potencia: **60 W máx.**

Tipo de lámpara: **MR16 (No incluida)**

Tipo de base: **GX5.3**

Corte de empotramiento: **75x75 mm**
Dirigible

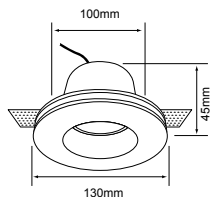

AHMEDABAD

• **YD-440**

Blanco

Potencia: **60 W máx.**

Tipo de lámpara: **MR16 (No incluida)**

Tipo de base: **GX5.3**

Corte de empotramiento: **100 mm**

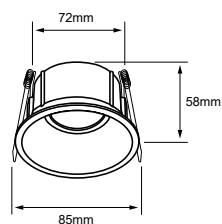

URANIUM I

• **10YDR002MVB**

Blanco

Potencia: **60 W máx.**

Tipo de lámpara: **MR16 (No incluida)**

Tipo de base: **GX5.3**

Corte de empotramiento: **72 mm**

Dirigible

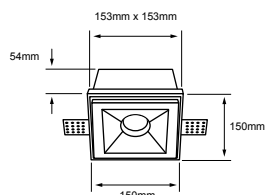
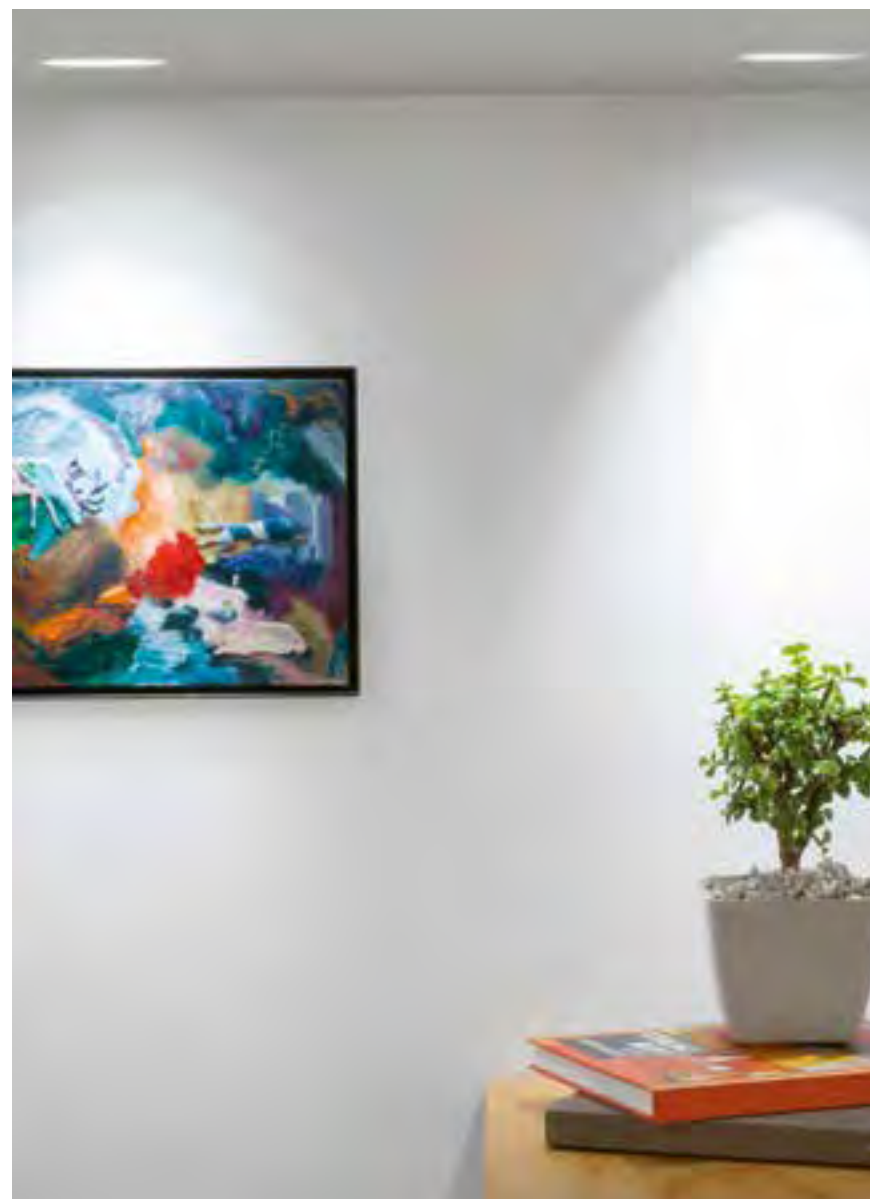

CHALAWAN I

• **60YD454MVBN**

Blanco / Negro

Potencia: **60 W máx.**

Tipo de lámpara: **MR16 (No incluida)**

Tipo de base: **GX5.3**

Corte de empotramiento: **153x153 mm**

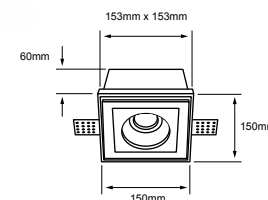

CHALAWAN II

• **60YD455MVBN**

Blanco / Negro

Potencia: **60 W máx.**

Tipo de lámpara: **MR16 (No incluida)**

Tipo de base: **GX5.3**

Corte de empotramiento: **153x153 mm**

*Tecnolite se reserva el derecho de modificar la información sin previo aviso y no se hace responsable por errores u omisiones en este documento. *Lámparas y luminarios no aptos para trabajo de voltaje constante en niveles superiores o inferiores marcados en el producto.

VIDEO TIPS

Agrega a tus espacios una iluminación discreta e interesante.

Utilizando las lumirarias **DARK LIGHT** puedes crear la ilusión de espacio y carácter adicional en una habitación.



Esanea el código QR y descubre cómo.



KALAUSI I

• 4YDLED1080MV30B

Luz suave cálida 3 000 K

Blanco / Cromo

Potencia: **4 W**
Lumens: **342 lm**
Volts: 100-240 V ~

IRC: 90 Ángulo: 30°

Vida útil: 30 000 h
Tipo de lámpara: LED integrado
Corte de empotramiento: 65 mm
Atenuable: No
Dark Light

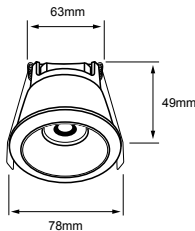

KALAUSI II

• 6YDLED1081MV30B

Luz suave cálida 3 000 K

Blanco / Cromo

Potencia: **6 W**
Lumens: **446 lm**
Volts: 100-240 V ~

IRC: 90 Ángulo: 30°

Vida útil: 30 000 h
Tipo de lámpara: LED integrado
Corte de empotramiento: 75 mm
Atenuable: No
Dark Light

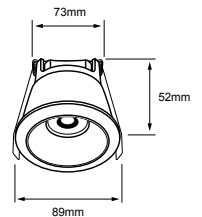

Marco de Silicón



KALAUSI III

• 6YDLED1082MV30B

Luz suave cálida 3 000 K

Blanco / C-Transparente

Potencia: **6 W**
Lumens: **381 lm**
Volts: 100-240 V ~

IRC: 90 Ángulo: 30°

Vida útil: 30 000 h
Tipo de lámpara: LED integrado
Corte de empotramiento: 75 mm
Atenuable: No
Dark Light

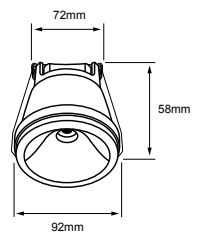

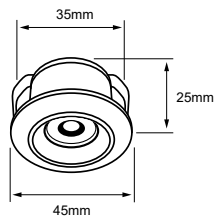

FORAMEN I

• 1YDLED1090MV30B • 1YDLED1090MV30N

● Luz suave cálida 3 000 K

Blanco

Negro

Potencia: **1 W**
Lumens: **65 lm**
Volts: 100-240 V ~

Vida útil: 30 000 h
Tipo de lámpara: LED integrado
Corte de empotramiento: 35 mm
Atenuable: No
Dark Light



IRC: 95 Ángulo: 10°

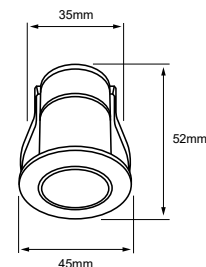

FORAMEN II

• 1YDLED1091MV30B • 1YDLED1091MV30N

● Luz suave cálida 3 000 K

Blanco

Negro

Potencia: **1 W**
Lumens: **65 lm**
Volts: 100-240 V ~

Vida útil: 30 000 h
Tipo de lámpara: LED integrado
Corte de empotramiento: 35 mm
Atenuable: No
Dark Light



IRC: 95 Ángulo: 10°

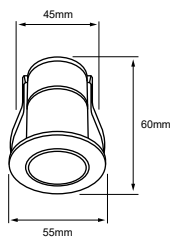

FORAMEN III

• 3YDLED1092MV30B

● Luz suave cálida 3 000 K

Blanco

Potencia: **3 W**
Lumens: **150 lm**
Volts: 100-240 V ~

Vida útil: 30 000 h
Tipo de lámpara: LED integrado
Corte de empotramiento: 45 mm
Atenuable: No
Dark Light



IRC: 95 Ángulo: 15°

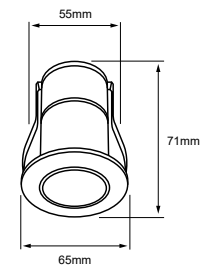

FORAMEN IV

• 7YDLED1093MV30B • 7YDLED1093MV30N

● Luz suave cálida 3 000 K

Blanco

Negro

Potencia: **7 W**
Lumens: **400 lm**
Volts: 100-240 V ~

Vida útil: 30 000 h
Tipo de lámpara: LED integrado
Corte de empotramiento: 55 mm
Atenuable: No
Dark Light



IRC: 90 Ángulo: 24°

*Tecnolite se reserva el derecho de modificar la información sin previo aviso y no se hace responsable por errores u omisiones en este documento. *Lámparas y luminarios no aptos para trabajo de voltaje constante en niveles superiores o inferiores marcados en el producto.



S



B

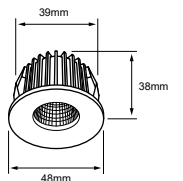

ADELAIDE

• YDCLED-305/B

● Luz suave cálida 3 000 K

Blanco

Potencia: **4 W**
Lumens: **200 lm**
Volts: 100-240

IRC: 80 Ángulo: 38°

• YDCLED-305/S

Satinado

Vida útil: 25 000 h
Tipo de lámpara: LED integrado
Corte de empotramiento: 39 mm
Atenuable: No



B



S

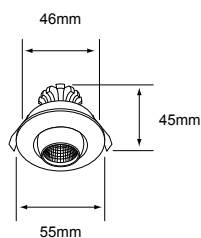

ABEBA

• YDCLED-300/B

● Luz suave cálida 3 000 K

Blanco

Potencia: **4 W**
Lumens: **200 lm**
Volts: 100-240

IRC: 80 Ángulo: 38°

• YDCLED-300/S

Satinado

Vida útil: 25 000 h
Tipo de lámpara: LED integrado
Corte de empotramiento: 46 mm
Atenuable: No



B



S

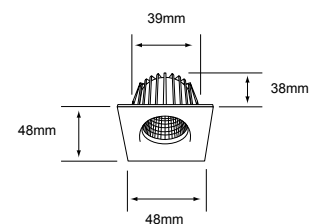

AKABA

• YDCLED-315/B

● Luz suave cálida 3 000 K

Blanco

Potencia: **4 W**
Lumens: **200 lm**
Volts: 100-240 V ~

IRC: 80 Ángulo: 38°

• YDCLED-315/S

Satinado

Vida útil: 25 000 h
Tipo de lámpara: LED integrado
Corte de empotramiento: 39 mm
Atenuable: No



B



N

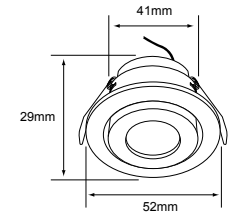

IOTA

• **3DYDLED801V30B** • **3DYDLED801V30N**

● Luz suave cálida 3 000 K

Blanco

Negro

Potencia: **3 W**
Lumens: **120 lm**
Volts: **100-127 V ~**

Vida útil: **15 000 h**
Tipo de lámpara: **LED integrado**
Corte de empotramiento: **41 mm**
Atenuable: **Si**
Dirigible

IRC: **80** Ángulo: **90°**



B



N

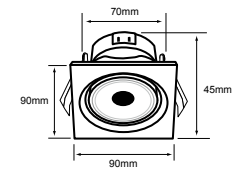

ALCOR

• **7YDLED156MV30B** • **7YDLED156MV65B** • **7YDLED156MV30N** • **7YDLED156MV65N**

● Luz suave cálida 3 000 K

● Luz de día 6 500 K

● Luz suave cálida 3 000 K

● Luz de día 6 500 K

Blanco

Blanco

Negro

Negro

Potencia: **7 W**
Lumens: **500 lm**
Volts: **100-240 V ~**

Vida útil: **15 000 h**
Tipo de lámpara: **LED integrado**
Corte de empotramiento: **72 mm**
Atenuable: **No**
Dirigible

IRC: **80** Ángulo: **38°**



B



D



N



S

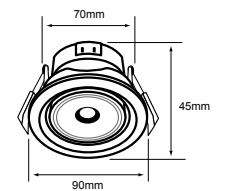

REGULUS

• **7YDLED155MV30B** • **7YDLED155MV65B** • **7YDLED155MV30D** • **7YDLED155MV30N** • **7YDLED155MV65N** • **7YDLED155MV30S**

● Luz suave cálida 3 000 K

● Luz de día 6 500 K

● Luz suave cálida 3 000 K

● Luz suave cálida 3 000 K

● Luz de día 6 500 K

● Luz suave cálida 3 000 K

Blanco

Blanco

Dorado

Negro

Negro

Satinado

Potencia: **7 W**
Lumens: **500 lm**
Volts: **100-240 V ~**

Vida útil: **15 000 h**
Tipo de lámpara: **LED integrado**
Corte de empotramiento: **72 mm**
Atenuable: **No**
Dirigible

IRC: **80** Ángulo: **38°**

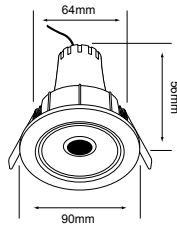

NAOS

• YDLED-153/30/B

● Luz suave cálida 3 000 K

Blanco

Potencia: **3.5 W**
Lumens: **250 lm**
Volts: 100-240 V ~

IRC: 70 Ángulo: 68°

• YDLED-153/40/B

○ Luz blanca neutra 4 000 K

Vida útil: 15 000 h
Tipo de lámpara: LED integrado
Corte de empotramiento: 64 mm
Atenuable: No

• YDLED-153/65/B

● Luz de día 6 500 K

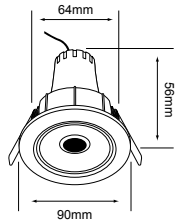

NAOS I

• YDLED-154/30/B

● Luz suave cálida 3 000 K

Blanco

Potencia: **5.5 W**
Lumens: **450 lm**
Volts: 100-240 V ~

IRC: 70 Ángulo: 68°

• YDLED-154/40/B

○ Luz blanca neutra 4 000 K

Vida útil: 15 000 h
Tipo de lámpara: LED integrado
Corte de empotramiento: 64 mm
Atenuable: No

• YDLED-154/65/B

● Luz de día 6 500 K

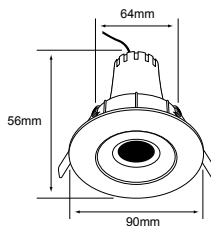

NAOS II

• 5YDLED154MV30S

● Luz suave cálida 3 000 K

Satinado

Potencia: **5.5 W**
Lumens: **450 lm**
Volts: 100-240 V ~

IRC: 70 Ángulo: 68°

• 5YDLED154MV40S

○ Luz blanca neutra 4 000 K

Vida útil: 15 000 h
Tipo de lámpara: LED integrado
Corte de empotramiento: 64 mm
Atenuable: No

• 5YDLED154MV65S

● Luz de día 6 500 K

VIDEO TIPS

¿CÓMO INSTALAR TU ACENTO TECNOLITE?

Aprende cómo instalar iluminación de acento en tu hogar y oficina.



Pasa tu celular en este código QR y accesa al video tutorial con tips para la instalación.



B



N

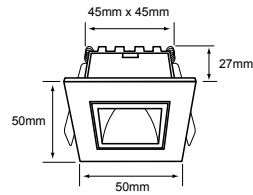

LUCIDA I

• 3YDLED3161MV30B • 3YDLED3161MV30N

● Luz suave cálida 3 000 K

Blanco

Negro

Potencia: **3 W**
Lumens: **115 lm**
Volts: 100-240 V ~

Vida útil: 30 000 h
Tipo de lámpara: LED integrado
Corte de empotramiento: 45 x 45 mm
Atenuable: No

IRC: 80 Ángulo: 34°



N

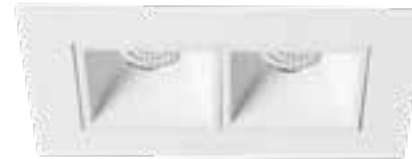

B

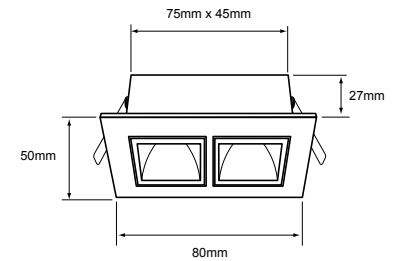

LUCIDA II

• 6YDLED3162MV30B • 6YDLED3162MV30N

● Luz suave cálida 3 000 K

Blanco

Negro

Potencia: **6 W**
Lumens: **235 lm**
Volts: 100-240 V ~

Vida útil: 30 000 h
Tipo de lámpara: LED integrado
Corte de empotramiento: 75 x 45 mm
Atenuable: No

IRC: 80 Ángulo: 34°



N



N



B

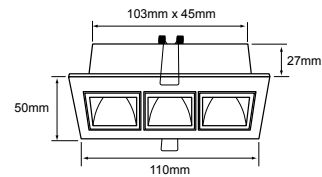

LUCIDA III

• 7YDLED3163MV30B • 7YDLED3163MV30N

● Luz suave cálida 3 000 K

Blanco

Negro

Potencia: **7 W**
Lumens: **305 lm**
Volts: 100-240 V ~

Vida útil: 30 000 h
Tipo de lámpara: LED integrado
Corte de empotramiento: 103 x 45 mm
Atenuable: No

IRC: 80 Ángulo: 34°



B

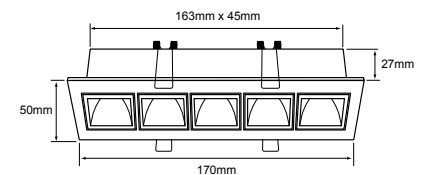

LUCIDA IV

• 17YDLED3165MV30B • 17YDLED3165MV30N

● Luz suave cálida 3 000 K

Blanco

Negro

Potencia: **17 W**
Lumens: **730 lm**
Volts: 100-240 V ~

Vida útil: 30 000 h
Tipo de lámpara: LED integrado
Corte de empotramiento: 163 x 45 mm
Atenuable: No

IRC: 80 Ángulo: 34°

*Tecnolite se reserva el derecho de modificar la información sin previo aviso y no se hace responsable por errores u omisiones en este documento. *Lámparas y luminarios no aptos para trabajo de voltaje constante en niveles superiores o inferiores marcados en el producto.

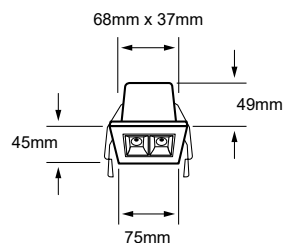
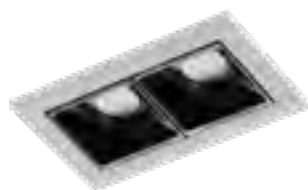

MICARE I

• 4YDLED3166MV30BN

● Luz suave cálida 3 000 K

Blanco Negro

Potencia: **4 W**
Lumens: **230 lm**
Volts: 100-277 V ~

Vida útil: 50 000 h
Tipo de lámpara: LED integrado
Corte de empotramiento: 68 x 37 mm
Atenuable: No

IRC: 90 Ángulo: 30°

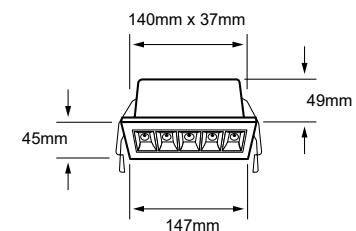
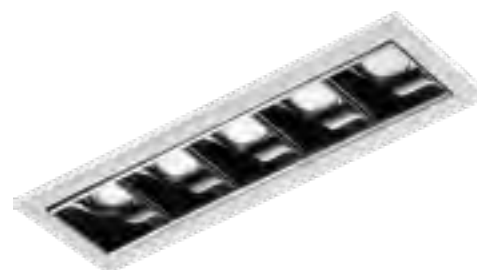

MICARE II

• 10YDLED3167MV30BN

● Luz suave cálida 3 000 K

Blanco Negro

Potencia: **10 W**
Lumens: **500 lm**
Volts: 100-277 V ~

Vida útil: 50 000 h
Tipo de lámpara: LED integrado
Corte de empotramiento: 140 x 37 mm
Atenuable: No

IRC: 90 Ángulo: 30°

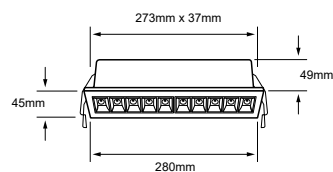

MICARE III

• 20YDLED3168MV30BN

● Luz suave cálida 3 000 K

Blanco Negro

Potencia: **20 W**
Lumens: **1 000 lm**
Volts: 100-277 V ~

Vida útil: 50 000 h
Tipo de lámpara: LED integrado
Corte de empotramiento: 273 x 37 mm
Atenuable: No

IRC: 90 Ángulo: 30°

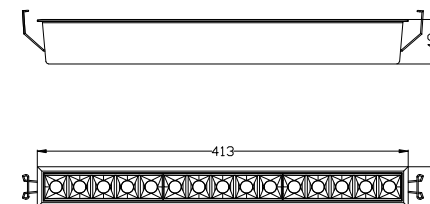

MICARE IV

• 30YDLED3169MV30BN

● Luz suave cálida 3 000 K

Blanco Negro

Potencia: **30 W**
Lumens: **1 550 lm**
Volts: 100-277 V ~

Vida útil: 50 000 h
Tipo de lámpara: LED integrado
Corte de empotramiento: 405 x 37 mm
Atenuable: No

IRC: 90 Ángulo: 30°

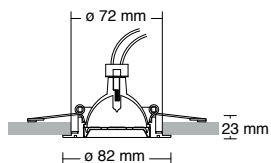

LITA I

• 6YDLED1070V27B

Luz suave cálida 2 700 K

Blanco

Potencia: **6.5 W**

Lumens: **450 lm**

Volts: 127 V ~

IRC: 80 Ángulo: 36°

Vida útil: 25 000 h

Tipo de lámpara: LED 6.5 W (Incluida)

Tipo de base: GU10

Corte de empotramiento: 66 mm

Atenuable: No

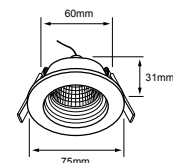

LITA II

• 3YDLED1086MV27B

Luz suave cálida 2 700 K

Blanco

Potencia: **3 W**

Lumens: **270 lm**

Volts: 100-240 V ~

IRC: 80 Ángulo: 38°

Vida útil: 25 000 h

Tipo de lámpara: LED integrado

Corte de empotramiento: 60 mm

Atenuable: No

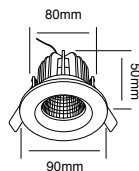

ALTAIR I

• YDLED-101/08/30B

Luz suave cálida 3 000 K

Blanco

Potencia: **6.5 W**

Lumens: **540 lm**

Volts: 100-240 V ~

IRC: 80 Ángulo: 25°

Vida útil: 15 000 h

Tipo de lámpara: LED integrado

Corte de empotramiento: 80 mm

Atenuable: No

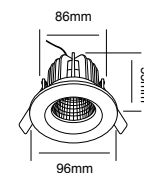

ALTAIR II

• YDLED-102/08/30B

Luz suave cálida 3 000 K

Blanco

Potencia: **6.5 W**

Lumens: **540 lm**

Volts: 100-240 V ~

IRC: 80 Ángulo: 25°

Vida útil: 15 000 h

Tipo de lámpara: LED integrado

Corte de empotramiento: 85 mm

Atenuable: No

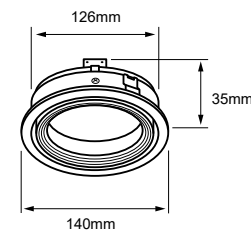

MODULARE I

• 17YDLED1001MV27B

Luz suave cálida 2 700 K

Blanco

Potencia: **17 W**

Lumens: **1360 lm**

Volts: 100-240 V ~

IRC: 80 Ángulo: 24°

Vida útil: 25 000 h

Tipo de lámpara: LED integrado

Tipo de base: G53

Corte de empotramiento: 140 mm

Atenuable: No



BLOG

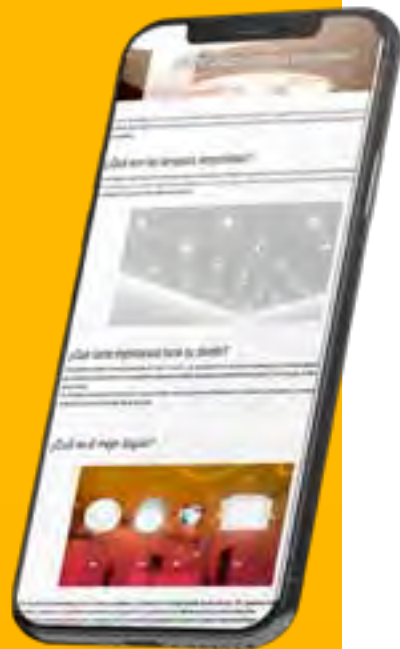

¿CÓMO UTILIZAR
LUMINARIOS
EMPOTRABLES?

Pasa tu celular sobre el
código QR y aprende con
nuestros expertos.

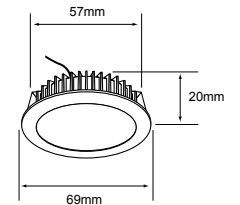

BEAUVAIS

• **YDLED-800/30**

● Luz suave cálida 3 000 K

Blanco

Potencia: **4.5 W**
Lumens: **350 lm**
Volts: 100-240 V ~

IRC: 80 Ángulo: 100°

• **YDLED-800/40**

○ Luz blanca neutra 4 000 K

Vida útil: 25 000 h
Tipo de lámpara: **LED integrado**
Corte de empotramiento: 57 mm
Atenuable: **No**

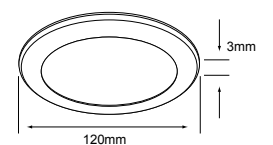

ALFA

• **YDLED-810/30**

● Luz suave cálida 3 000 K

Blanco

Potencia: **6 W**
Lumens: **450 lm**
Volts: 100-240 V ~

IRC: 80 Ángulo: 110°

Vida útil: 30 000 h
Tipo de lámpara: **LED integrado**
Corte de empotramiento: 110 mm
Atenuable: **No**

VIDEO TIPS



Escanea el código QR y descubre cómo.



Controla la iluminación de tu casa!

Sabes que con **ATIK** puedes hacer que la iluminación sea homogénea?

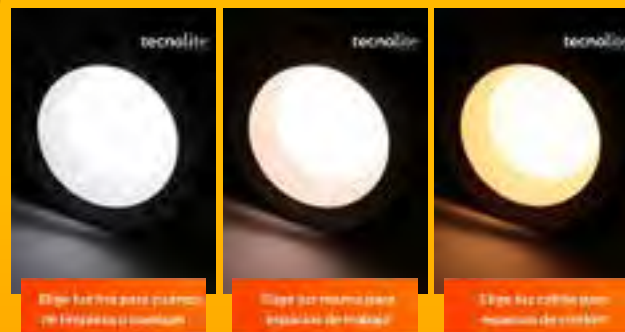

ATIK I

• 10DYDLED010VSCCTB

○ Luz ajustable 2 700 K - 4 000 K - 6 000

Blanco

Potencia: **10 W**
Lumens: **700 lm**
Volts: **127 V ~**

Vida útil: 30 000 h
Tipo de lámpara: **LED integrado**
Corte de empotramiento: **90 mm**
Atenuable: **Si**
Selector de temperatura con switch detrás del luminario

IRC: 80 Ángulo: 90°

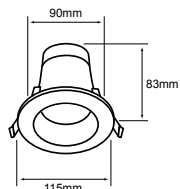

ATIK II

• 13DYDLED011VSCCTB

○ Luz ajustable 2 700 K - 4 000 K - 6 000

Blanco

Potencia: **13 W**
Lumens: **1015 lm**
Volts: **127 V ~**

Vida útil: 30 000 h
Tipo de lámpara: **LED integrado**
Corte de empotramiento: **125 mm**
Atenuable: **Si**
Selector de temperatura con switch detrás del luminario

IRC: 80 Ángulo: 90°

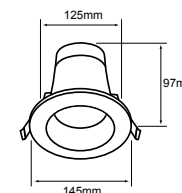

ATIK III

• 16DYDLED012VSCCTB

○ Luz ajustable 2 700 K - 4 000 K - 6 000

Blanco

Potencia: **16 W**
Lumens: **1480 lm**
Volts: **127 V ~**

Vida útil: 30 000 h
Tipo de lámpara: **LED integrado**
Corte de empotramiento: **160 mm**
Atenuable: **Si**
Selector de temperatura con switch detrás del luminario

IRC: 80 Ángulo: 90°

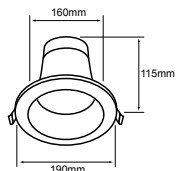

ATIK IV

• 20DYDLED013VSCCTB

○ Luz ajustable 2 700 K - 4 000 K - 6 000

Blanco

Potencia: **20 W**
Lumens: **1880 lm**
Volts: **127 V ~**

Vida útil: 30 000 h
Tipo de lámpara: **LED integrado**
Corte de empotramiento: **200 mm**
Atenuable: **Si**
Selector de temperatura con switch detrás del luminario

IRC: 80 Ángulo: 90°

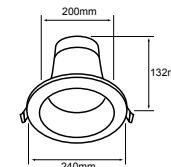

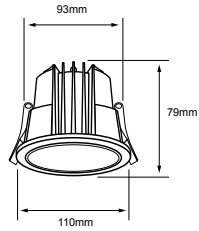

LUCIS I

• 13DYDLED020VCCTB

○ Luz ajustable 3 000 K - 4 000 K - 6 500 K

Blanco

Potencia: **13 W**

Lumens: **1 000-1 150 lm**

Volts: 127 V ~

IP: 54 IRC: 80 Ángulo: 60°

Vida útil: 50 000 h

Tipo de lámpara: LED integrado

Corte de empotramiento: 95 mm

Atenuable: Si

Selector de temperatura con switch detrás del luminario

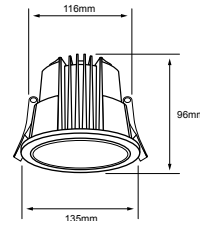

LUCIS II

• 25DYDLED021VCCTB

○ Luz ajustable 3 000 K - 4 000 K - 6 500 K

Blanco

Potencia: **25 W**

Lumens: **2 000-2 200 lm**

Volts: 127 V ~

IP: 54 IRC: 80 Ángulo: 60°

Vida útil: 50 000 h

Tipo de lámpara: LED integrado

Corte de empotramiento: 120 mm

Atenuable: Si

Selector de temperatura con switch detrás del luminario

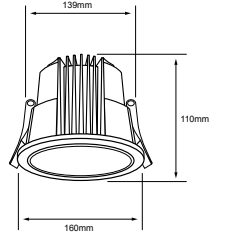

LUCIS III

• 35DYDLED022VCCTB

○ Luz ajustable 3 000 K - 4 000 K - 6 500 K

Blanco

Potencia: **35 W**

Lumens: **3 000-3 200 lm**

Volts: 127 V ~

IP: 54 IRC: 80 Ángulo: 60°

Vida útil: 50 000 h

Tipo de lámpara: LED integrado

Corte de empotramiento: 150 mm

Atenuable: Si

Selector de temperatura con switch detrás del luminario



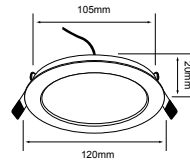

BUCARAMANGA VI

- **6YDLED430MV30B**
- **6YDLED430MV40B**
- **6YDLED430MV65B**

● Luz suave cálida 3 000 K

○ Luz blanca neutra 4 000 K

● Luz de día 6 500 K

Blanco

Potencia: **6 W**
Lumens: **320 lm**
Volts: **100-240 V ~**

Vida útil: **15 000 h**
Tipo de lámpara: **LED integrado**
Corte de empotramiento: **105 mm**

Atenuable: **No**

***No compatibles con sensor de movimiento**

IRC: **70** Ángulo: **120°**

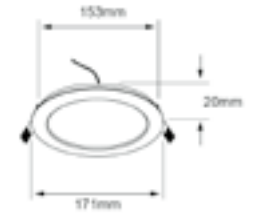

BUCARAMANGA VII

- **12YDLED430MV30B**
- **12YDLED430MV40B**
- **12YDLED430MV65B**

● Luz suave cálida 3 000 K

○ Luz blanca neutra 4 000 K

● Luz de día 6 500 K

Blanco

Potencia: **12 W**
Lumens: **720 lm**
Volts: **100-240 V ~**

Vida útil: **15 000 h**
Tipo de lámpara: **LED integrado**
Corte de empotramiento: **153 mm**

Atenuable: **No**

***No compatibles con sensor de movimiento**

IRC: **70** Ángulo: **120°**

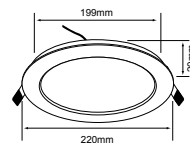

BUCARAMANGA VIII

- **18YDLED430MV30B**
- **18YDLED430MV40B**
- **18YDLED430MV65B**

● Luz suave cálida 3 000 K

○ Luz blanca neutra 4 000 K

● Luz de día 6 500 K

Blanco

Potencia: **18 W**
Lumens: **1200 lm**
Volts: **100-240 V ~**

Vida útil: **15 000 h**
Tipo de lámpara: **LED integrado**
Corte de empotramiento: **199 mm**

Atenuable: **No**

***No compatibles con sensor de movimiento**

IRC: **70** Ángulo: **120°**

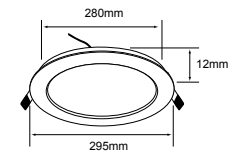

BUCARAMANGA IX

- **24YDLED430MV30B**
- **24YDLED430MV65B**

● Luz suave cálida 3 000 K

● Luz de día 6 500 K

Blanco

Potencia: **24 W**
Lumens: **1600 lm**
Volts: **100-240 V ~**

Vida útil: **15 000 h**
Tipo de lámpara: **LED integrado**
Corte de empotramiento: **280 mm**

Atenuable: **No**

***No compatibles con sensor de movimiento**

IRC: **80** Ángulo: **150°**

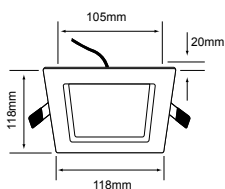

BRIGHTON VI

• 6YDLED431MV30B

● Luz suave cálida 3 000 K

Blanco

Potencia: **6 W**
Lumens: **320 lm**
Volts: 100-240 V ~

IRC: 70 Ángulo: 120°

BRIGHTON VI

• 6YDLED431MV65B

● Luz de día 6 500 K

Vida útil: 15 000 h
Tipo de lámpara: LED integrado
Corte de empotramiento: 105 x 105 mm
Atenuable: No
* No compatible con sensor de movimiento

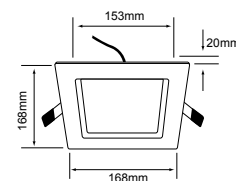

BRIGHTON VII

• 12YDLED431MV30B

● Luz suave cálida 3 000 K

Blanco

Potencia: **12 W**
Lumens: **720 lm**
Volts: 100-240 V ~

IRC: 70 Ángulo: 120°

BRIGHTON VII

• 12YDLED431MV65B

● Luz de día 6 500 K

Vida útil: 15 000 h
Tipo de lámpara: LED integrado
Corte de empotramiento: 153 x 153 mm
Atenuable: No
* No compatible con sensor de movimiento

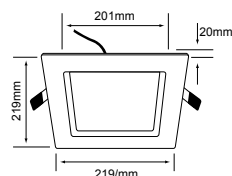

BRIGHTON VIII

• 18YDLED431MV30B

● Luz suave cálida 3 000 K

Blanco

Potencia: **18 W**
Lumens: **1200 lm**
Volts: 100-240 V ~

IRC: 70 Ángulo: 120°

BRIGHTON VIII

• 18YDLED431MV65B

● Luz de día 6 500 K

Vida útil: 15 000 h
Tipo de lámpara: LED integrado
Corte de empotramiento: 201 x 201 mm
Atenuable: No
* No compatible con sensor de movimiento

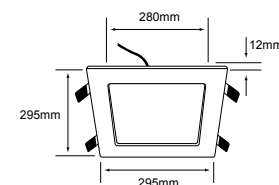

BRIGHTON IX

• 24YDLED431MV30B

● Luz suave cálida 3 000 K

Blanco

Potencia: **24 W**
Lumens: **1600 lm**
Volts: 100-240 V ~

IRC: 80 Ángulo: 150°

BRIGHTON IX

• 24YDLED431MV65B

● Luz de día 6 500 K

Vida útil: 15 000 h
Tipo de lámpara: LED integrado
Corte de empotramiento: 280 x 280 mm
Atenuable: No
* No compatible con sensor de movimiento



B

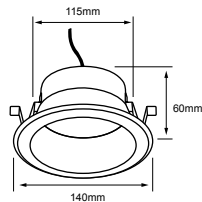

N

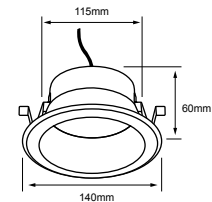

KAMUY

- **20YDLED015MV30B**
- **20YDLED015MV40B**
- **20YDLED015MV65B**

● Luz suave cálida 3 000 K

○ Luz blanca neutra 4 000 K

● Luz de día 6 500 K

Blanco

Potencia: **20 W**
Lumens: **1620 lm**
Volts: **100-277 V ~**

Lumens: **1800 lm**
Vida útil: 25 000 h
Tipo de lámpara: **LED integrado**
Corte de empotramiento: **115 mm**
Bote integral: **12cm**
Atenuable: **No**
Alto confort visual
Instalación ideal mediana/doble altura
Para bote integral 12cm

Lumens: **1600 lm**

IRC: 80 Ángulo: 90°

KAMUY

- **20YDLED015MV30N**
- **20YDLED015MV40N**
- **20YDLED015MV65N**

● Luz suave cálida 3 000 K

○ Luz blanca neutra 4 000 K

● Luz de día 6 500 K

Negro

Potencia: **20 W**
Lumens: **1440 lm**
Volts: **100-277 V ~**

Lumens: **1600 lm**
Vida útil: 25 000 h
Tipo de lámpara: **LED integrado**
Corte de empotramiento: **115 mm**
Bote integral: **12cm**
Atenuable: **No**
Alto confort visual
Instalación ideal mediana/doble altura
Para bote integral 12cm

Lumens: **1600 lm**

IRC: 80 Ángulo: 90°



B

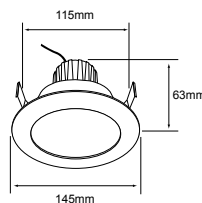

N

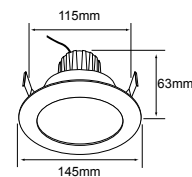

NOVA

- **YDLED-432/30**
- **YDLED-432/40**
- **YDLED-432/65**

● Luz suave cálida 3 000 K

○ Luz blanca neutra 4 000 K

● Luz de día 6 500 K

Blanco

Potencia: **11 W**
Lumens: **800 lm**
Volts: **100-240 V ~**

Aplicación: **Bote integral / Empotrar**
Vida útil: 15 000 h
Tipo de lámpara: **LED integrado**
Corte de empotramiento: **115 mm**
Atenuable: **No**
Para bote integral 8cm

IRC: 80 Ángulo: 100°

NOVA I

- **11YDLED432MV30N**
- **11YDLED432MV65N**

● Luz suave cálida 3 000 K

● Luz de día 6 500 K

Negro

Potencia: **11 W**
Lumens: **800 lm**
Volts: **100-240 V ~**

Vida útil: 15 000 h
Tipo de lámpara: **LED integrado**
Corte de empotramiento: **115 mm**
Atenuable: **No**
Para bote integral 8cm

IRC: 80 Ángulo: 100°

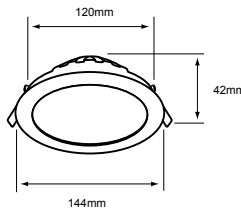

VOLANS I

• 09YDMLED001MV40B • 09YDMLED001MV65B

○ Luz blanca neutra 4 000 K

○ Luz de día 6 500 K

Blanco

Potencia: **9 W**
Lumens: **800 lm**
Volts: 100-240 V ~

Vida útil: 15 000 h
Tipo de lámpara: LED integrado
Corte de empotramiento: 120 mm
Atenuable: No

IRC: 80 Ángulo: 100°

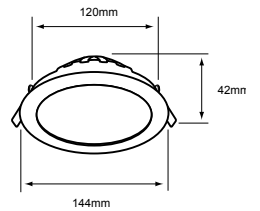

VOLANS I

• 09YDMLED001MV40S • 09YDMLED001MV65S

○ Luz blanca neutra 4 000 K

○ Luz de día 6 500 K

Satinado

Potencia: **9 W**
Lumens: **800 lm**
Volts: 100-240 V ~

Vida útil: 15 000 h
Tipo de lámpara: LED integrado
Corte de empotramiento: 120 mm
Atenuable: No

IRC: 80 Ángulo: 100°

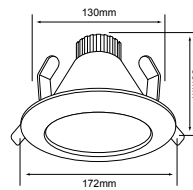

NADI

• YDMLED-1508/30/B • YDMLED-1508/65/B

○ Luz suave cálida 3 000 K

○ Luz de día 6 500 K

Blanco

Potencia: **9 W**
Lumens: **700 lm**
Volts: 100-240 V ~

Vida útil: 20 000 h
Tipo de lámpara: LED integrado
Tipo de base: E27
Corte de empotramiento: 130 mm
Atenuable: No
Bote Integral de 8 cm

IRC: 80 Ángulo: 110°

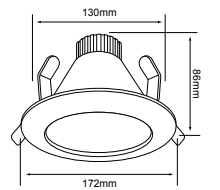

NADI

• YDMLED-1508/30/S • YDMLED-1508/65/S

○ Luz suave cálida 3 000 K

○ Luz de día 6 500 K

Satinado

Potencia: **9 W**
Lumens: **700 lm**
Volts: 100-240 V ~

Vida útil: 20 000 h
Tipo de lámpara: LED integrado
Tipo de base: E27
Corte de empotramiento: 130 mm
Atenuable: No
Bote Integral de 8 cm

IRC: 80 Ángulo: 110°

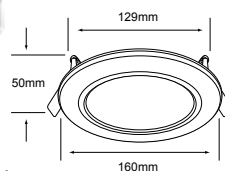

MUNICH

• YDLED-15RD/9W/40B

○ Luz blanca neutra 4 000 K

Blanco

Potencia: **9 W**
Lumens: **500 lm**
Volts: 127 V ~

Instalación: Bote integral / Sobreponer / Empotrar
Vida útil: 25 000 h
Tipo de lámpara: LED integrado
Corte de empotramiento: 129 mm
Atenuable: No
Bote Integral de 8 cm
Luminario slim 3 en 1: Herrajes incluidos

IRC: 80 Ángulo: 110°

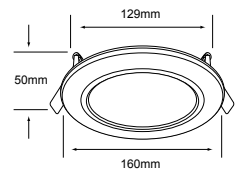

MUNICH

• YDLED-15RD/9W/40S

○ Luz blanca neutra 4 000 K

Satinado

Potencia: **9 W**
Lumens: **500 lm**
Volts: 127 V ~

Instalación: Bote integral / Sobreponer / Empotrar
Vida útil: 25 000 h
Tipo de lámpara: LED integrado
Corte de empotramiento: 129 mm
Atenuable: No
Bote Integral de 8 cm
Luminario slim 3 en 1: Herrajes incluidos

IRC: 80 Ángulo: 110°

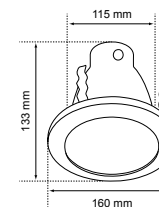

OLMO

• **YDLED-1500/30/B**

● Luz suave cálida 3 000 K

Blanco

Potencia: **8.5 W**
Lumens: **800 lm**
Volts: 100-240 V ~

IRC: 80 Ángulo: 75°

• **YDLED-1500/65/B**

● Luz de día 6 500 K

Blanco

Vida útil: 15 000 h
Tipo de lámpara: LED A19 8.5 W (Incluida)
Tipo de base: E27
Corte de empotramiento: 115 mm
Atenuable: No
Bote integral de 12 cm

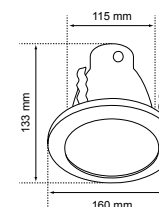

OLMO

• **YDLED-1500/30/S**

● Luz suave cálida 3 000 K

Satinado

Potencia: **8.5 W**
Lumens: **800 lm**
Volts: 100-240 V ~

IRC: 80 Ángulo: 75°

• **YDLED-1500/65/S**

● Luz de día 6 500 K

Vida útil: 15 000 h
Tipo de lámpara: LED A19 8.5 W (Incluida)
Tipo de base: E27
Corte de empotramiento: 115 mm
Atenuable: No
Bote integral de 12 cm

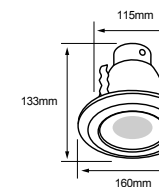

OLMO

• **8YDLED1500EPMV30B** • **8YDLED1500EPMV65B**

● Luz suave cálida 3 000 K

Blanco

Potencia: **8.5 W**
Lumens: **750 lm**
Volts: 100-240 V ~

IRC: 80 Ángulo: 90°

● Luz de día 6 500 K

Vida útil: 15 000 h
Tipo de lámpara: LED A19 8.5 W (Incluida)
Tipo de base: E27
Corte de empotramiento: 115 mm
Atenuable: No
Bote integral de 12 cm

*Tecnolite se reserva el derecho de modificar la información sin previo aviso y no se hace responsable por errores u omisiones en este documento. *Lámparas y luminarios no aptos para trabajo de voltaje constante en niveles superiores o inferiores marcados en el producto.



NINFA

• **YDLED-101/30/B**

● Luz suave cálida 3 000 K

Blanco

Potencia: **6.5 W**
Lumens: **380 lm**
Volts: 100-240 V ~

IP: 44 IRC: 80
Ángulo: 24°

Vida útil: 25 000 h
Tipo de lámpara: **LED integrado**
Corte de empotramiento: 75 mm
Atenuable: **No**
A prueba de vapor

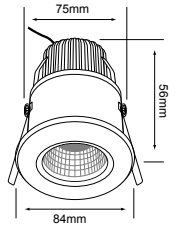

B



N

STEAM

• **09YDLED109MV30B**

● Luz suave cálida 3 000 K

Blanco

• **09YDLED109MV30N**

● Luz suave cálida 3 000 K

Negro

Potencia: **9 W**
Lumens: **720 lm**
Volts: 100-277 V ~

IP: 65 IRC: 80
Ángulo: 30°

• **09YDLED109MV65B**

● Luz de día 6 500 K

• **09YDLED109MV65N**

● Luz de día 6 500 K

Vida útil: 50 000 h
Tipo de lámpara: **LED integrado**
Corte de empotramiento: 75 mm
Atenuable: **No**

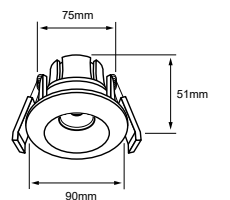



B



S



N

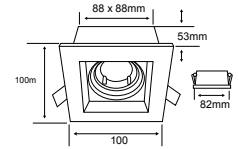

ALICANTE

• 60YD4001MVB

Blanco

Potencia: **60 W máx.**

Tipo de lámpara: MR16/GU10 (No incluida)
Tipo de base: GX5.3/GU10
Corte de empotramiento: 88 x 88 mm

• 60YD4001MVS

Satinado

• 60YD4001MVN

Negro



B



S



N

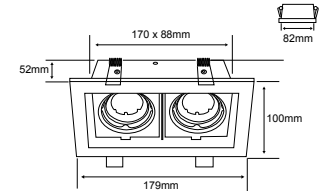

ALICANTE I

• 120YD4002MVB

Blanco

Potencia: **120 W máx.**

Tipo de lámpara: MR16/GU10 (No incluida)
Tipo de base: GX5.3/GU10 x 2
Corte de empotramiento: 170 x 88 mm

• 120YD4002MVS

Satinado

• 120YD4002MVN

Negro



B



S



N

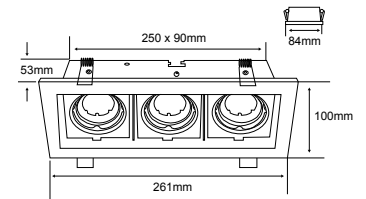

ALICANTE II

• 180YD4003MVB

Blanco

Potencia: **180 W máx.**

Tipo de lámpara: MR16/GU10 (No incluida)
Tipo de base: GX5.3/GU10 x 3
Corte de empotramiento: 250 x 90 mm

• 180YD4003MVS

Satinado

• 180YD4003MVN

Negro



B



N

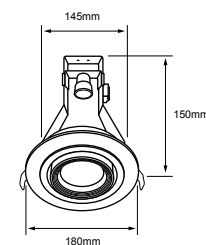

ALULA

• 20YD510MVBE27

Blanco

Potencia: 50 W máx.

Tipo de lámpara: PAR30 (No incluida)
Tipo de base: E27
Corte de empotramiento: 160 mm

• 20YD510MVNE27

Negro



B



N

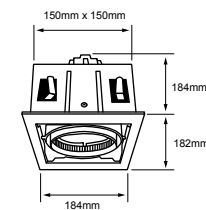

LUYTEN I

• 20YD5001MVBE27

Blanco

Potencia: 50 W máx.

Tipo de lámpara: PAR30 (No incluida)
Tipo de base: E27
Corte de empotramiento: 160 x 160 mm

• 20YD5001MVNE27

Negro

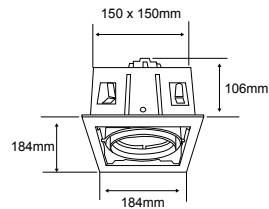

ARCO I

• YD-500-1/B

Blanco

Potencia: **50 W máx.**

Tipo de lámpara: AR111 (No incluida)
Tipo de base: G53
Corte de empotramiento: 150 x 150 mm

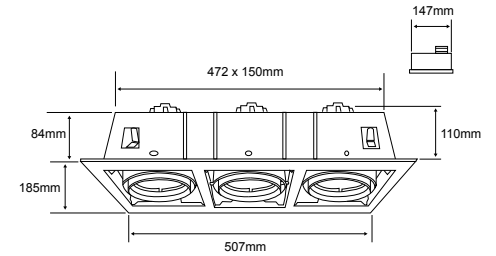

ARCO

• YD-500-3/B

Blanco

Potencia: **150 W máx.**

Tipo de lámpara: AR111 (No incluida)
Tipo de base: G53 x 3
Corte de empotramiento: 472 x 150 mm

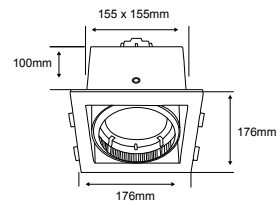

NANCHONG

• YD-700-1/N

Negro

Potencia: **50 W máx.**

Tipo de lámpara: AR111 (No incluida)
Tipo de base: G53
Corte de empotramiento: 155 x 155 mm

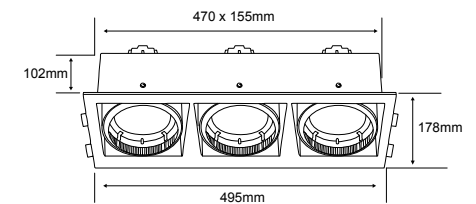

NANCHONG II

• YD-700-3/N

Negro

Potencia: **150 W máx.**

Tipo de lámpara: AR111 (No incluida)
Tipo de base: G53 x 3
Corte de empotramiento: 470 x 155 mm

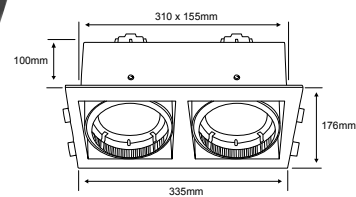

NANCHONG I

• YD-700-2/N

Negro

Potencia: **100 W máx.**

Tipo de lámpara: AR111 (No incluida)
Tipo de base: G53 x 2
Corte de empotramiento: 310 x 155 mm

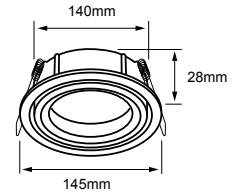

ALSHAIN

• 60YD4027MVB

Blanco

Potencia: 60 W máx.

Tipo de lámpara: AR111 (No incluida)
Tipo de base: G53
Corte de empotramiento: 140 mm

• 60YD4027MVN

Negro

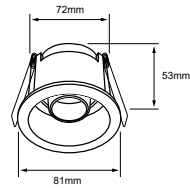

ALASIA I

• 60YDR1068MVB

Blanco

Potencia: 60 W máx.

Tipo de lámpara: MR16 (No incluida)
Tipo de base: GX5.3
Corte de empotramiento: 75 mm

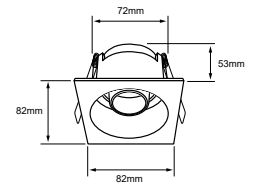
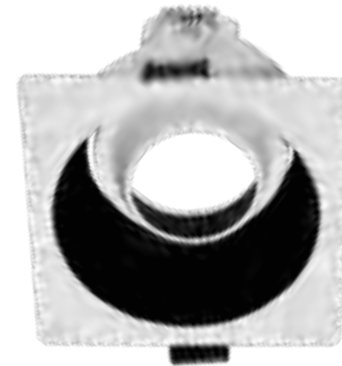

ALASIA II

• 60YDC1069MVB

Blanco

Potencia: 60 W máx.

Tipo de lámpara: MR16 (No incluida)
Tipo de base: GX5.3
Corte de empotramiento: 75 mm

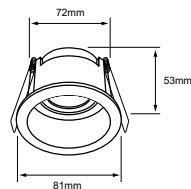

ABSOLUNO I

• 60YDR1066MVB

Blanco

Potencia: 60 W máx.

Tipo de lámpara: MR16 (No incluida)
Tipo de base: GX5.3
Corte de empotramiento: 75 mm

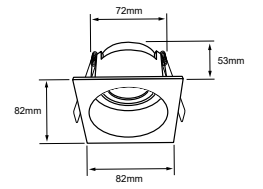
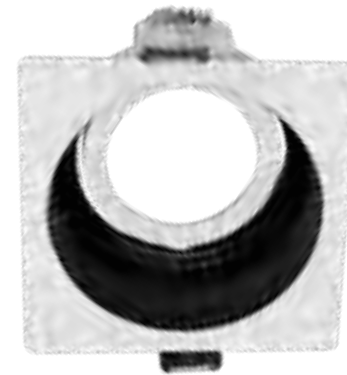

ABSOLUNO II

• 60YDC1067MVB

Blanco

Potencia: 60 W máx.

Tipo de lámpara: MR16 (No incluida)
Tipo de base: GX5.3
Corte de empotramiento: 75 mm

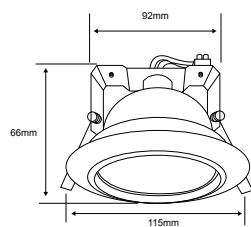

ALATRI

• YD-120/B

Blanco

Potencia: **50 W máx.**

Tipo de lámpara: JCD (No incluida)
Tipo de base: GY6.35
Corte de empotramiento: 92 mm



B



S

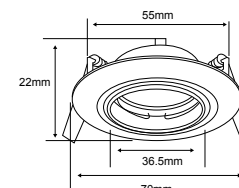

BARI

• YDC-350/B

Blanco

Potencia: **35 W máx.**

• YDC-350/S

Satinado

Tipo de lámpara: MR11 (No incluida)
Tipo de base: G4
Corte de empotramiento: 55 mm



B



S

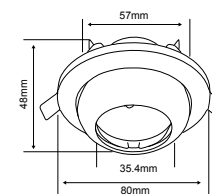

ACARI I

• YDC-345/B

Blanco

Potencia: **35 W máx.**

• YDC-345/S

Satinado

Tipo de lámpara: MR11 (No incluida)
Tipo de base: G4
Corte de empotramiento: 57 mm

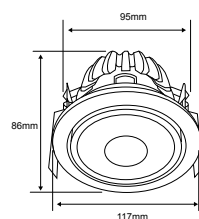

BACCOLI

• YD-145/S

Satinado

Potencia: **50 W máx.**

Tipo de lámpara: JCD (No incluida)
Tipo de base: GY6.35
Corte de empotramiento: 95 mm

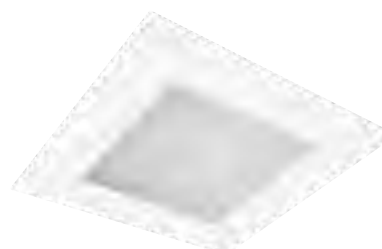

B



S

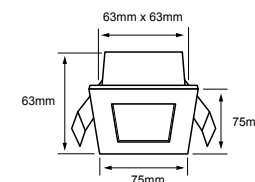

ALBA

• 50YD134VB

Blanco

Potencia: **50 W máx.**

• 50YD134VS

Satinado

Tipo de lámpara: JCD (No incluida)
Tipo de base: GY6.35
Corte de empotramiento: 63 x 63 mm

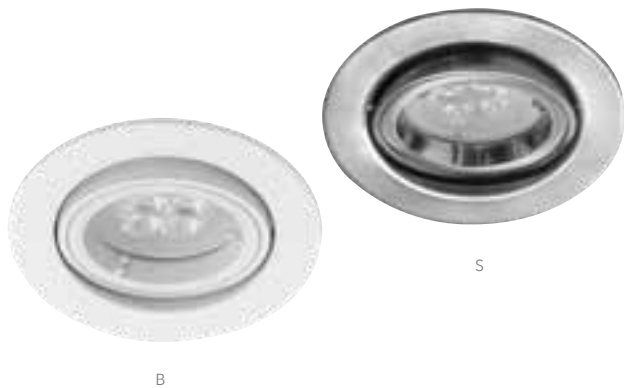

AGRA
• YD-905/B

Blanco

Potencia: **50 W máx.**

AGRA
• YD-905/S

Satinado

Tipo de lámpara: MR16 (No incluida)
Tipo de base: GX5.3
Corte de empotramiento: 78 mm

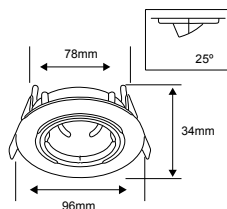

AMELIA
• YD-287/B

Blanco

Potencia: **50 W máx.**

Tipo de lámpara: MR16 (No incluida)
Tipo de base: GX5.3
Corte de empotramiento: 112 mm

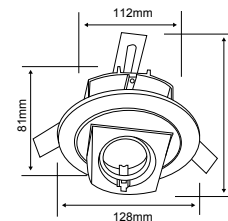

ANZIO
• YD-339/B

Blanco

Potencia: **50 W máx.**

Tipo de lámpara: MR16 (No incluida)
Tipo de base: GX5.3
Corte de empotramiento: 90 x 90 mm

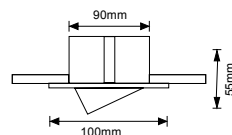

SOLARIUM
• 10YDR003MVB

Blanco

Potencia: **50 W máx.**

Tipo de lámpara: MR16 (No incluida)
Tipo de base: GX5.3
Corte de empotramiento: 66 mm

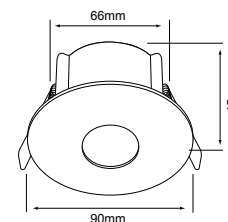

ELISIUM I
• 10YDR001MVB

Blanco

Potencia: **50 W máx.**

Tipo de lámpara: MR16 (No incluida)
Tipo de base: GX5.3
Corte de empotramiento: 86 mm
Dirigible

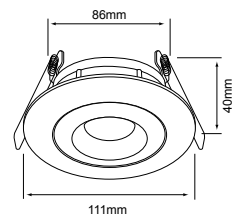

ELISIUM II
• 10YDC001MVB

Blanco

Potencia: **50 W máx.**

Tipo de lámpara: MR16 (No incluida)
Tipo de base: GX5.3
Corte de empotramiento: 75 mm
Dirigible

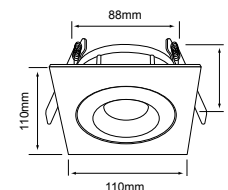



B



N



S

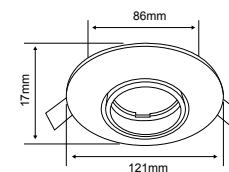

ACERRA

• YD-360/B

Blanco

Potencia: **50 W máx.**

Tipo de lámpara: MR16 (No incluida)
Tipo de base: GX5.3
Corte de empotramiento: 86 mm

• YD-360/N

Negro

• YD-360/S

Satinado



B



O



M



S



N

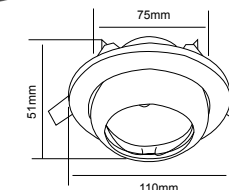

ACARI

• YD-345/B

Blanco

Potencia: **50 W máx.**

Tipo de lámpara: MR16 (No incluida)
Tipo de base: GX5.3
Corte de empotramiento: 75 mm

• YD-345/O

Latonado

• YD-345/M

Madera

• YD-345/S

Satinado

• YD-345/N

Negro



B



N

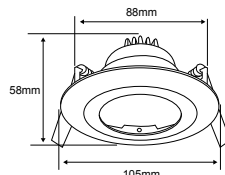

APRICA

• YD-341/B

Blanco

Potencia: **50 W máx.**

Tipo de lámpara: MR16 (No incluida)
Tipo de base: GX5.3
Corte de empotramiento: 88 mm

• YD-341/N

Negro

ASTI

• YD-515/B

Blanco

Potencia: **50 W máx.**



S

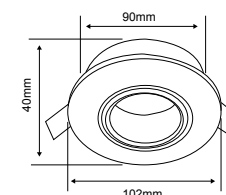

• YD-515/S

Satinado

Tipo de lámpara: MR16 (No incluida)
Tipo de base: GX5.3
Corte de empotramiento: 90 mm



B



C



CR



LA



N



O



P



S

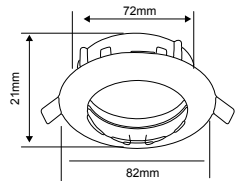

ANDORA

• YD-330/B

Blanco

• YD-330/C

Cobre

• YD-330/CR

Cromado

• YD-330/LA

Latón Antiguo

• YD-330/N

Negro

• YD-330/O

Latonado

• YD-330/P

Perlado

• YD-330/S

Satinado

Potencia: **50 W máx.**

Tipo de lámpara: MR16 (No incluida)
Tipo de base: GX5.3
Corte de empotramiento: 72 mm

ANDORA

• YD-335/S-O

Perlado / Latonado

Potencia: **50 W máx.**

Tipo de lámpara: MR16 (No incluida)
Tipo de base: GX5.3
Corte de empotramiento: 72 mm

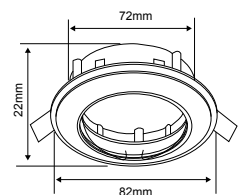



B



D



C



N



S

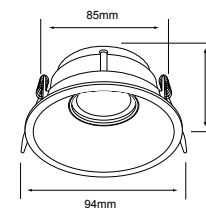

RIGEL

• 60YD221MVB

Blanco

• YD-221/D • 60YD221MVD

Dorado

• YD-221/C • 60YD221MVC

Cobre

• 60YD221MVN

Negro

• 60YD221MVS

Satin

Potencia: **50 W máx.**

Tipo de lámpara: MR16 (No incluida)
Tipo de base: GX5.3
Corte de empotramiento: 85 mm



B



CR



O



M



N



S

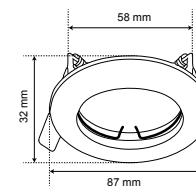

ALEZIO

• YD-220/B

Blanco

• YD-220/CR

Cromado

• YD-220/O

Latonado

• YD-220/M

Madera

• YD-220/N

Negro

• YD-220/S

Satinado

Potencia: **50 W máx.**

Tipo de lámpara: MR16 (No incluida)
Tipo de base: GX5.3
Corte de empotramiento: 58 mm

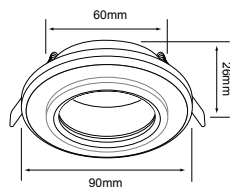

ENIF

• YD-224/CE

Cristal espejo

Potencia: 50 W máx.

Tipo de lámpara: MR16 (No incluida)
Tipo de base: GX5.3
Corte de empotramiento: 60 mm

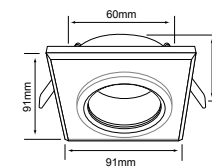

ENIF I

• YD-225/CE

Cristal espejo

Potencia: 50 W máx.

Tipo de lámpara: MR16 (No incluida)
Tipo de base: GX5.3
Corte de empotramiento: 60 mm

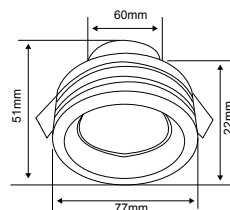

BADESI

• YD-600/AL

Aluminio

Potencia: 50 W máx.

Tipo de lámpara: MR16 (No incluida)
Tipo de base: GX5.3
Corte de empotramiento: 60 mm

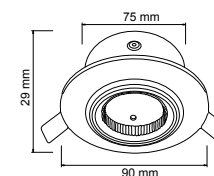

BALLABIA

• YD-610/AL

Aluminio

Potencia: 50 W máx.

Tipo de lámpara: MR16 (No incluida)
Tipo de base: GX5.3
Corte de empotramiento: 75 mm

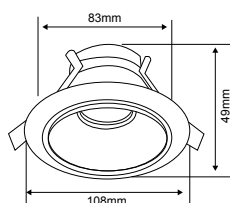

ANGUSTA

• YD-525/S

Satinado

Potencia: 50 W máx.

Tipo de lámpara: MR16 (No incluida)
Tipo de base: GX5.3
Corte de empotramiento: 83 mm

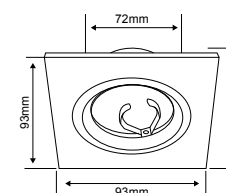

BALME I

• YD-620/AL

Aluminio

Potencia: 50 W máx.

Tipo de lámpara: MR16 (No incluida)
Tipo de base: GX5.3
Corte de empotramiento: 72 mm



B



S

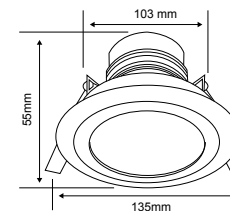

AFFI

• YD-140/B

Blanco

Potencia: 50 W máx.

Tipo de lámpara: Opcional (No incluida)
Tipo de base: E27
Corte de empotramiento: 103 mm

• YD-140/S

Satinado



B



S

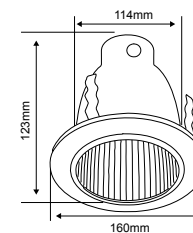

NARBONA

• YD-1200/B

Blanco

Potencia: 60 W máx.

Tipo de lámpara: Opcional (No incluida)
Tipo de base: E27
Corte de empotramiento: 114 mm
Bote integral de 12 cm

• YD-1200/S

Satinado

*Tecnolite se reserva el derecho de modificar la información sin previo aviso y no se hace responsable por errores u omisiones en este documento. *Lámparas y luminarios no aptos para trabajo de voltaje constante en niveles superiores o inferiores marcados en el producto.



S



B

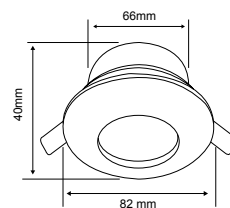

ADRIA I

• **10YD101MVB**

Blanco

Potencia: **50 W máx.**

IP: 42

• **10YD101MVS**

Satinado

Tipo de lámpara: MR16 (No incluida)

Tipo de base: GX5.3

Corte de empotramiento: 66 mm



S



B

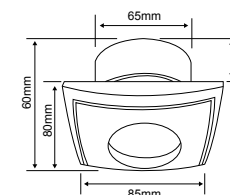

ADRIA II

• **YD-103/B**

Blanco

Potencia: **50 W máx.**

IP: 42

• **YD-103/S**

Satinado

Tipo de lámpara: MR16 (No incluida)

Tipo de base: GX5.3

Corte de empotramiento: 65 mm



HALLEY I

• **YSNLED-013/B**

● Luz suave cálida 3 000 K

Blanco

Potencia: **14.5 W**
Lumens: **1200 lm**
Volts: 100-240 V ~

IRC: 80 Ángulo: 38°

• **YSNLED-013/N**

Negro

Vida útil: 20 000 h
Tipo de lámpara: LED integrado
Atenuable: No



INDUS

• **16YSNLED018MV30B**

● Luz suave cálida 3 000 K

Blanco

Potencia: **16 W**
Lumens: **1600 lm**
Volts: 100-240 V ~

IRC: 80 Ángulo: 38°

• **16YSNLED018MV30N**

Negro

Vida útil: 20 000 h
Tipo de lámpara: LED integrado
Atenuable: No



INDUS I

• **22YSNLED019MV30B**

● Luz suave cálida 3 000 K

Blanco

Potencia: **22 W**
Lumens: **2200 lm**
Volts: 100-240 V ~

IRC: 80 Ángulo: 38°

• **22YSNLED019MV30N**

Negro

Vida útil: 20 000 h
Tipo de lámpara: LED integrado
Atenuable: No

¿SABÍAS QUÉ...

LOS COLORES SE VEN DIFERENTES
BAJO DISTINTAS FUENTES DE LUZ?

Descubre qué es el **IRC** y por qué
la iluminación LED es la ideal
para tus proyectos.



VIDEO TIPS

*Tecnolite se reserva el derecho de modificar la información sin previo aviso y no se hace responsable por errores u omisiones en es



B



N

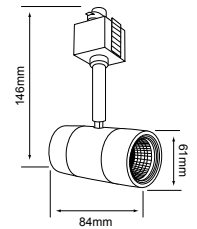

HALLEY

• YSNLED-012/B

Luz suave cálida 3 000 K

Blanco

Potencia: **7.5 W**
Lumens: **500 lm**
Volts: 100-240 V ~

IRC: 80 Ángulo: 38°

• YSNLED-012/N

Negro

Vida útil: 20 000 h
Tipo de lámpara: LED integrado
Atenuable: No



B



N

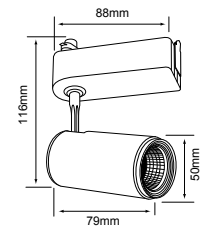

BEID I

• 7YSNLED005MV30B

Luz suave cálida 3 000 K

Blanco

Potencia: **7 W**
Lumens: **440 lm**
Volts: 100-240 V ~

IRC: 80 Ángulo: 30°

• 7YSNLED005MV30N

Negro

Vida útil: 30 000 h
Tipo de lámpara: LED integrado
Atenuable: No



B



N

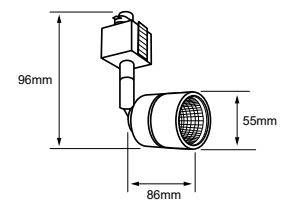

BOYERO

• YSNLED-367/B

Luz suave cálida 3 000 K

Blanco

Potencia: **12 W**
Lumens: **800 lm**
Volts: 100-240 V ~

IRC: 80 Ángulo: 24°

• YSNLED-367/N

Negro

Vida útil: 15 000 h
Tipo de lámpara: LED integrado
Atenuable: No

• YSNLED-367/S

Satin

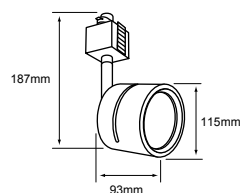

AVOIR

• 60YS390MVB

Blanco

• 60YS390MVN

Negro

Potencia: 60 W máx.

Tipo de lámpara: AR111 (No incluida)
Tipo de base: AR111

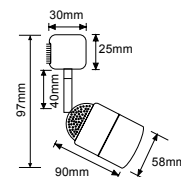

BELLAGIO I

• YSN-367L/B

Blanco

• YSN-367L/N

Negro

• YSN-367L/S

Satinado

Potencia: 50 W máx.

Tipo de lámpara: GU10 (No incluida)
Tipo de base: GU10

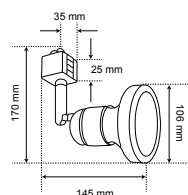

BELFORT

• 75YS397MVB

Blanco

• 75YS397MVN

Negro

Potencia: 75 W máx.

Tipo de lámpara: PAR30 (No incluida)
Tipo de base: E27

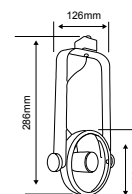

BELLIZI

• 90YS395MVB

Blanco

• 90YS395MVN

Negro

Potencia: 90 W máx.

Tipo de lámpara: PAR38 (No incluida)
Tipo de base: E27

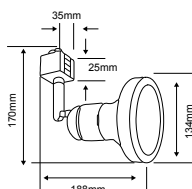

BREME

• 90YS399MVB

Blanco

• 90YS399MVN

Negro

Potencia: 90 W máx.

Tipo de lámpara: PAR38 (No incluida)
Tipo de base: E27

*Tecnolite se reserva el derecho de modificar la información sin previo aviso y no se hace responsable por errores u omisiones en este documento. *Lámparas y luminarios no aptos para trabajo de voltaje constante en niveles superiores o inferiores marcados en el producto.

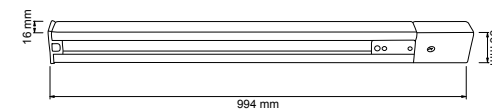

• **YS-100/B**

Blanco

Volts: 100-240 V ~
3 hilos / 1 fase

• **YS-100/N**

Negro

• **YS-100/S**

Satinado

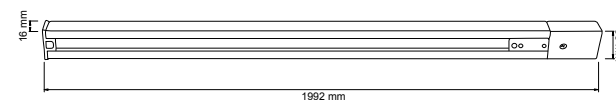

• **YS-200/B**

Blanco

Volts: 100-240 V ~
3 hilos / 1 fase

• **YS-200/N**

Negro

• **YS-200/S**

Satinado

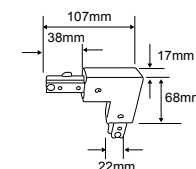
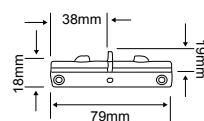

• **YS-I/B**

Blanco

Volts: 100-240 V ~
3 hilos / 1 fase

• **YS-I/N**

Negro

• **YS-I/S**

Satinado

• **YS-L/B**

Blanco

Volts: 100-240 V ~
3 hilos / 1 fase

• **YS-L/N**

Negro

• **YS-L/S**

Satinado

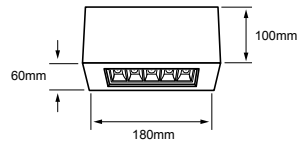

ALNITA I

• **8YSNLED3166MV30BN**

● Luz suave cálida 3 000 K

Blanco / Negro

Potencia: **8 W**

Lumens: **668 lm**

Volts: 100-240 V ~

Vida útil: 25 000 h

Tipo de lámpara: LED integrado

Atenuable: No

IRC: 80 Ángulo: 36°

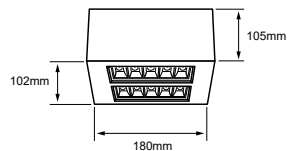

ALNITA II

• **16YSNLED3167MV30BN**

● Luz suave cálida 3 000 K

Blanco / Negro

Potencia: **16 W**

Lumens: **1378 lm**

Volts: 100-240 V ~

Vida útil: 25 000 h

Tipo de lámpara: LED integrado

Atenuable: No

IRC: 80 Ángulo: 36°



*Tecnolite se reserva el derecho de modificar la información sin previo aviso y no se hace responsable por errores u omisiones en este documento. *Lámparas y luminarios no aptos para trabajo de voltaje constante en niveles superiores o inferiores marcados en el producto.



B

N

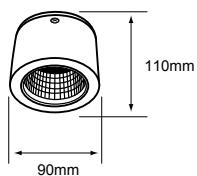

ASHLESHA

• 10YSNLED009MV30B • 10YSNLED009MV30N

● Luz suave cálida 3 000 K

Blanco

Negro

Potencia: **10 W**
Lumens: **1020 lm**
Volts: 100-240 V ~

Vida útil: 30 000 h
Tipo de lámpara: LED integrado
Atenuable: No
Dirigible

IRC: 80 Ángulo: 36°

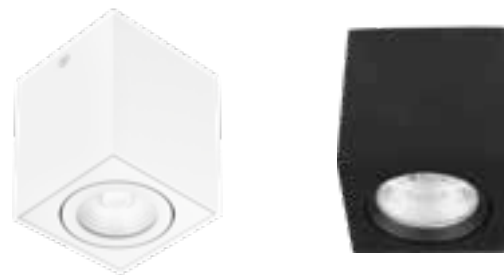

B

N

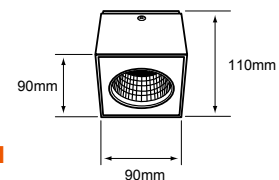

ASTEROPE

• 10YSNLED010MV30B • 10YSNLED010MV30N

● Luz suave cálida 3 000 K

Blanco

Negro

Potencia: **10 W**
Lumens: **1020 lm**
Volts: 100-240 V ~

Vida útil: 30 000 h
Tipo de lámpara: LED integrado
Atenuable: No
Dirigible

IRC: 80 Ángulo: 36°



B

N

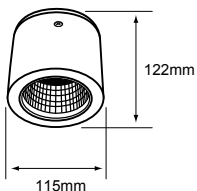

ASHLESHA I

• 20DYSNLED009V30B • 20DYSNLED009V30N

● Luz suave cálida 3 000 K

Blanco

Negro

Potencia: **20 W**
Lumens: **1850 lm**
Volts: 127 V ~

Vida útil: 30 000 h
Tipo de lámpara: LED integrado
Atenuable: Si
Dirigible

IRC: 80 Ángulo: 36°



B

N

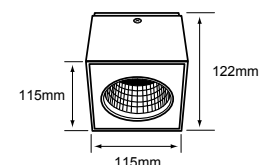

ASTEROPE I

• 20DYSNLED010V30B • 20DYSNLED010V30N

● Luz suave cálida 3 000 K

Blanco

Negro

Potencia: **20 W**
Lumens: **1850 lm**
Volts: 127 V ~

Vida útil: 30 000 h
Tipo de lámpara: LED integrado
Atenuable: Si
Dirigible

IRC: 80 Ángulo: 36°



ALNIYA I

• 10YSNLED025MV30B

● Luz suave cálida 3 000 K

Blanco

Potencia: **10 W**
Lumens: **650 lm**
Volts: 100-240 V ~

IRC: 90 Ángulo: 24°

• 10YSNLED025MV30N

Negro

Vida útil: 50 000 h
Tipo de lámpara: LED integrado
Atenuable: No



B



ALNIYA II

• 20YSNLED030MV30N

● Luz suave cálida 3 000 K

Negro

Potencia: **20 W**
Lumens: **1360 lm**
Volts: 100-240 V ~

IRC: 90 Ángulo: 24°

Vida útil: 50 000 h
Tipo de lámpara: LED integrado
Atenuable: No

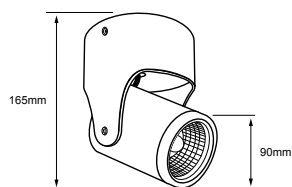

N

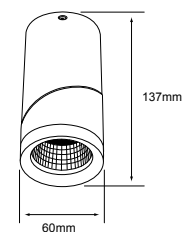

POLLUX

• YSNLED-007/30/B

● Luz suave cálida 3 000 K

Blanco

Potencia: **6.5 W**
Lumens: **570 lm**
Volts: 100-240 V ~

IRC: 80 Ángulo: 35°

• YSNLED-007/30/N

Negro

Vida útil: 15 000 h
Tipo de lámpara: LED integrado
Atenuable: No



¿QUÉ ÁNGULO DE APERTURA DEBE TENER MI LÁMPARA?

BLOG



Pasa tu celular sobre el código QR y descúbrelo.

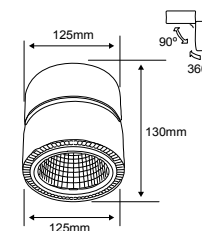

PRAIA

• **PTLLED-209/24W/30B**

• **24PTLLED209MV30N**

● Luz suave cálida 3 000 K

Blanco

Potencia: **24 W**
Lumens: **1450 lm**
Volts: 100-240 V ~

Negro

Vida útil: 30 000 h
Tipo de lámpara: LED integrado
Atenuable: No

IRC: 80 Ángulo: 20°

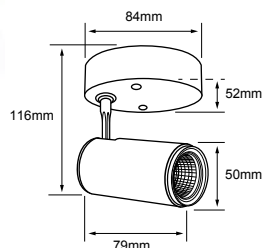

BEID II

• **7LVCLED005MV30B**

• **7LVCLED005MV30N**

● Luz suave cálida 3 000 K

Blanco

Potencia: **7 W**
Lumens: **440 lm**
Volts: 100-240 V ~

Negro

Vida útil: 30 000 h
Tipo de lámpara: LED integrado
Atenuable: No

IRC: 80 Ángulo: 30°

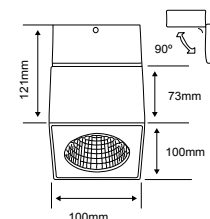

PING

• **13PTLLED210MV30N**

● Luz suave cálida 3 000 K

Negro

Potencia: **13 W**
Lumens: **950 lm**
Volts: 100-240 V ~

Vida útil: 30 000 h
Tipo de lámpara: LED integrado
Atenuable: No

IRC: 80 Ángulo: 20°



HAN I

• 6LVLED891MV30B

● Luz suave cálida 3 000 K

Blanco

Potencia: **6 W**
Lumens: **400 lm**
Volts: 100-240 V ~

Vida útil: 15 000 h
Tipo de lámpara: LED integrado
Atenuable: No

IRC: 80 Ángulo: 40°



• 6LVLED891MV30N

Negro

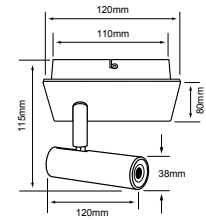

HAN II

• 18LVRLED893MV30N

● Luz suave cálida 3 000 K

Negro

Potencia: **18 W**
Lumens: **1520 lm**
Volts: 100-240 V ~

Vida útil: 15 000 h
Tipo de lámpara: LED integrado
Atenuable: No

IRC: 80 Ángulo: 40°

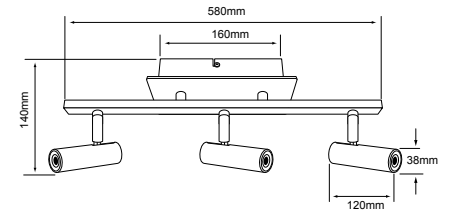

CAELUM

• YSNLED-368/B

● Luz suave cálida 3 000 K

Blanco

Potencia: **12 W**
Lumens: **800 lm**
Volts: 100-240 V ~

Vida útil: 15 000 h
Tipo de lámpara: LED integrado
Atenuable: No

IRC: 80 Ángulo: 24°



• YSNLED-368/N

Negro



• YSNLED-368/S

Satin

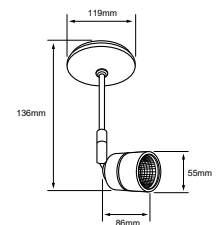



B



N

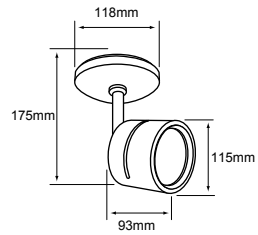

AVOIR I

• 60YS391MVB

Blanco

Potencia: 60 W máx.

• 60YS391MVN

Negro

Tipo de lámpara: AR111 (No incluida)
Tipo de base: G53

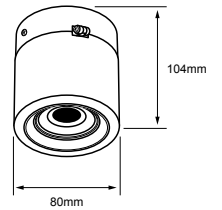

ALNASI I

• 60YSN4020MVB

Blanco

Potencia: 60 W máx.

Tipo de lámpara: MR16 (No incluida)
Tipo de base: GX5.3



B



N

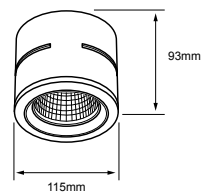

AMADIO

• 60YSN4024MVB

Blanco

Potencia: 60 W máx.

• 60YSN4024MVN

Negro

Tipo de lámpara: AR111 (No incluida)
Tipo de base: G53

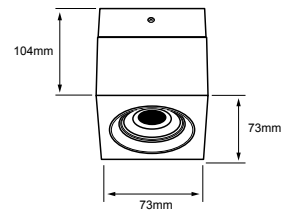

ALNASI II

• 60YSN4010MVB

Blanco

Potencia: 60 W máx.

Tipo de lámpara: MR16 (No incluida)
Tipo de base: GX5.3

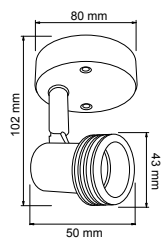

BITELLO

• 60LVC301MVS

Satinado

Potencia: **50 W máx.**

Tipo de lámpara: GU10 (No incluida)
Tipo de base: GU10

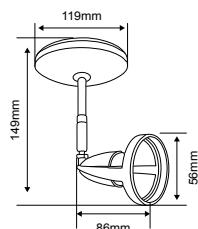

BAVENO

• 60YSN378LMVB

Blanco

Potencia: **50 W máx.**

• 60YSN378LMVS

Satinado

Tipo de lámpara: GU10 (No incluida)
Tipo de base: GU10

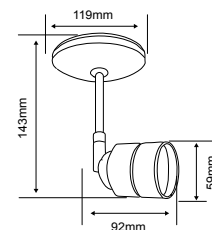

BELLAGIO

• 60YSN368LMVB

Blanco

Potencia: **50 W máx.**

• 60YSN368LMVN

Negro

Tipo de lámpara: GU10 (No incluida)
Tipo de base: GU10

• 60YSN368LMVS

Satinado

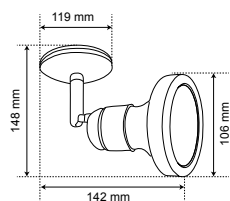

BELFORTI I

• 75YS398MVB

Blanco

Potencia: **75 W máx.**

• 75YS398MVN

Negro

Tipo de lámpara: PAR 30 (No incluida)
Tipo de base: E27

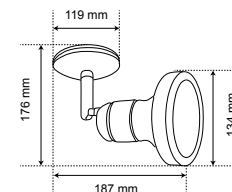

BREME I

• YS-400/B

Blanco

Potencia: **90 W máx.**

• 90YS400MVB

Blanco

Tipo de lámpara: PAR 38 (No incluida)
Tipo de base: E27
Dirigible

• 90YS400MVN

Negro

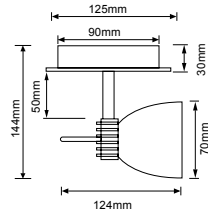

BRASSA

• 60LVC801VS

Satinado

Potencia: 50 W máx.

Tipo de lámpara: JCD (No incluida)
Tipo de base: GY6.35

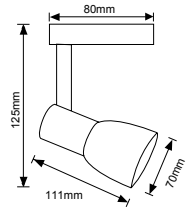

BRENO

• 60LVC1001VS

Satinado

Potencia: 40 W máx.

Tipo de lámpara: G9 (No incluida)
Tipo de base: G9

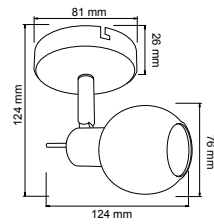

BALEN

• 60LVC7401VS

Satinado

Potencia: 40 W máx.

Tipo de lámpara: G9 (No incluida)
Tipo de base: G9

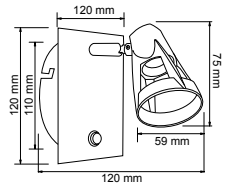

CARIATI

• 60LVC101MVS

Satinado

Potencia: 50 W máx.

Tipo de lámpara: GU10 (No incluida)
Tipo de base: GU10

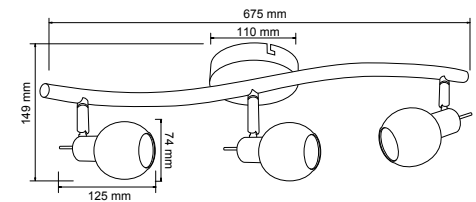

BALEN I

• 180LVR7403VS

Satinado

Potencia: 120 W máx.

Tipo de lámpara: G9 (No incluida)
Tipo de base: G9 X 3

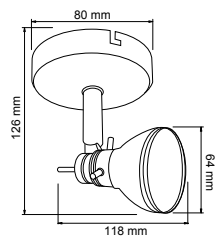

BARCELO

• 60LVC901MVS

Satinado

Potencia: 50 W máx.

Tipo de lámpara: GU10 (No incluida)
Tipo de base: GU10

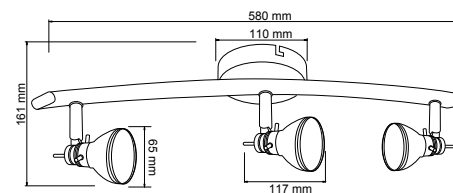

BARCELO I

• 180LVR903MVS

Satinado

Potencia: 150 W máx.

Tipo de lámpara: GU10 (No incluida)
Tipo de base: GU10 X 3

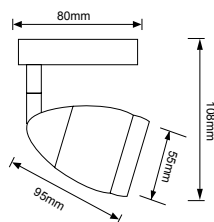

BEJAR

• 60LVC201MVS

Satinado

Potencia: 50 W máx.

Tipo de lámpara: GU10 (No incluida)
Tipo de base: GU10

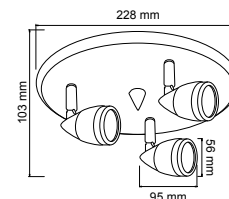

BEJAR I

• 180LVC203MVS

Satinado

Potencia: 150 W máx.

Tipo de lámpara: GU10 (No incluida)
Tipo de base: GU10 x 3

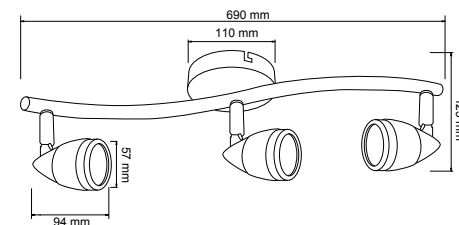

BEJAR II

• 180LVR203MVS

Satinado

Potencia: 150 W máx.

Tipo de lámpara: GU10 (No incluida)
Tipo de base: GU10 X 3

*Tecnolite se reserva el derecho de modificar la información sin previo aviso y no se hace responsable por errores u omisiones en este documento. *Lámparas y luminarios no aptos para trabajo de voltaje constante en niveles superiores o inferiores marcados en el producto.

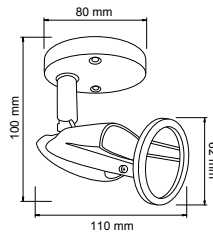

BOLOGNIA

• 60LVC601MVS

Satinado

Potencia: **50 W máx.**

Tipo de lámpara: **GU10 (No incluida)**
Tipo de base: **GU10**

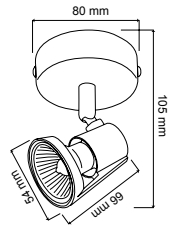

BRUSELAS

• 60LVC7201MVS

Satinado

Potencia: **50 W máx.**

Tipo de lámpara: **GU10 (No incluida)**
Tipo de base: **GU10**

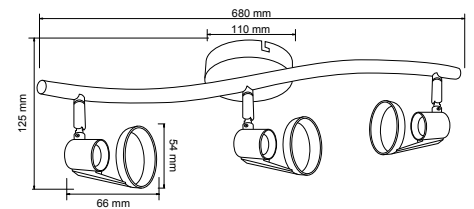

BRUSELAS I

• 180LVR7203MVS

Satinado

Potencia: **150 W máx.**

Tipo de lámpara: **GU10 (No incluida)**
Tipo de base: **GU10 X 3**

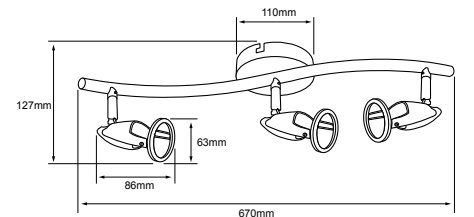

BOLOGNIA II

• 180LVR603MVS

Satinado

Potencia: **150 W máx.**

Tipo de lámpara: **GU10 (No incluida)**
Tipo de base: **GU10 X 3**

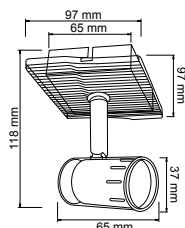

CASTEL
• 60LVC2201MVS

Satinado

Potencia: **50 W máx.**

Tipo de lámpara: GU10 (No incluida)
Tipo de base: GU10

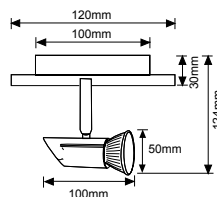

CAMPI
• 60LVC2401MVS

Satinado

Potencia: **50 W máx.**

Tipo de lámpara: GU10 (No incluida)
Tipo de base: GU10

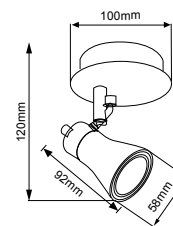

CASSANO
• 60LVC2801MVS

Satinado

Potencia: **50 W máx.**

Tipo de lámpara: GU10 (No incluida)
Tipo de base: GU10
Dirigible.

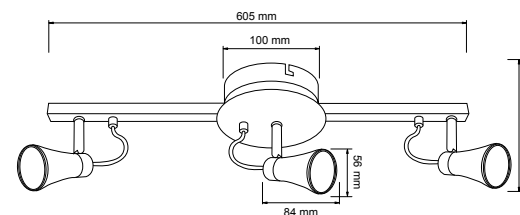

CASSANO I
• 180LVR2803MVS

Satinado

Potencia: **150 W máx.**

Tipo de lámpara: GU10 (No incluida)
Tipo de base: GU10 X 3

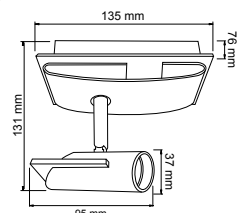

CAMENARO
• 60LVC2001MVS

Satinado

Potencia: **50 W máx.**

Tipo de lámpara: GU10 (No incluida)
Tipo de base: GU10

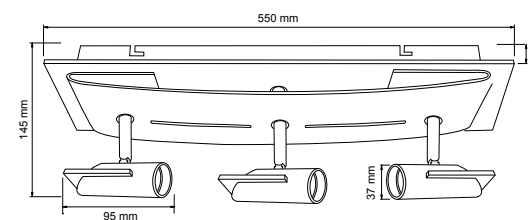

CAMENARO I
• 180LVC2003MVS

Satinado

Potencia: **150 W máx.**

Tipo de lámpara: GU10 (No incluida)
Tipo de base: GU10 x 3

*Tecnolite se reserva el derecho de modificar la información sin previo aviso y no se hace responsable por errores u omisiones en este documento. *Lámparas y luminarios no aptos para trabajo de voltaje constante en niveles superiores o inferiores marcados en el producto.

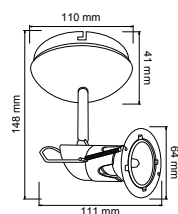

BOSCA

• 60LVC701MVS

Satinado

Potencia: 50 W máx.

Tipo de lámpara: GU10 (No incluida)
Tipo de base: GU10

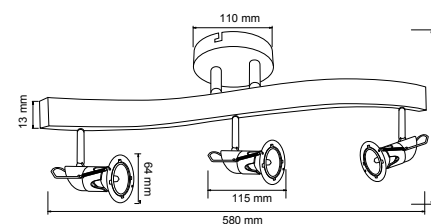

BOSCA II

• 180LVR703MVS

Satinado

Potencia: 150 W máx.

Tipo de lámpara: GU10 (No incluida)
Tipo de base: GU10 X 3

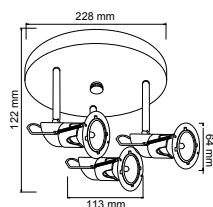

BOSCA I

• 180LVC703MVS

Satinado

Potencia: 150 W máx.

Tipo de lámpara: GU10 (No incluida)
Tipo de base: GU10 x 3

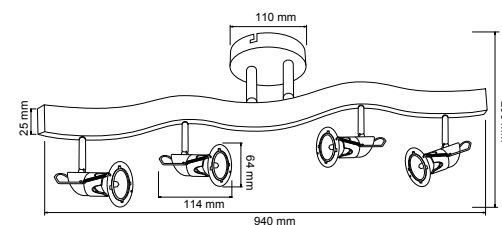

BOSCAR III

• 240LVR704MVS

Satinado

Potencia: 200 W máx.

Tipo de lámpara: GU10 (No incluida)
Tipo de base: GU10 X 4

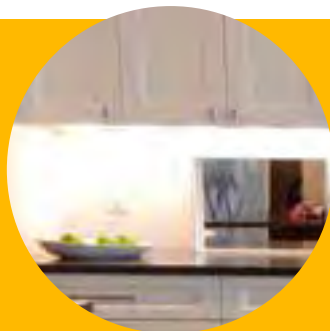

CONOCE MÁS SOBRE RUBIDEA

Cambia la temperatura de la luz de acuerdo a tus necesidades y actividades.

Ideal para el más pequeño rincón de tu hogar.

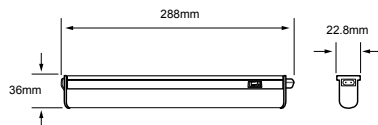

RUBIDEA I

• 4FLCLED01MVCCTB

○ Luz ajustable 3 000 K - 4 000 K - 6 000

Blanco

Potencia: **4 W**
Lumens: **350 lm**
Volts: **100-240 V ~**

Vida útil: 25 000 h
Tipo de lámpara: LED integrado
Atenuable: No
Cambio de temperatura mediante switch step CCT
Incluye apagador

IRC: 80 Ángulo: 120°

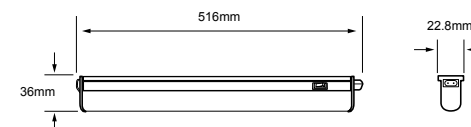
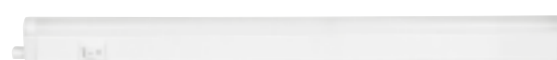

RUBIDEA II

• 7FLCLED02MVCCTB

○ Luz ajustable 3 000 K - 4 000 K - 6 500 K

Blanco

Potencia: **7 W**
Lumens: **650 lm**
Volts: **100-240 V ~**

Vida útil: 25 000 h
Tipo de lámpara: LED integrado
Atenuable: No
Cambio de temperatura mediante switch step CCT
Incluye apagador

IRC: 80 Ángulo: 120°

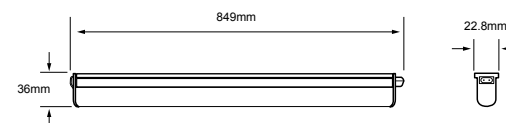

RUBIDEA III

• 14FLCLED03MVCCTB

○ Luz ajustable 3 000 K - 4 000 K - 6 500

Blanco

Potencia: **14 W**
Lumens: **1300 lm**
Volts: **100-240 V ~**

Vida útil: 25 000 h
Tipo de lámpara: LED integrado
Atenuable: No
Cambio de temperatura mediante switch step CCT
Incluye apagador

IRC: 80 Ángulo: 120°

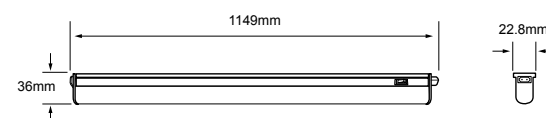

RUBIDEA IV

• 18FLCLED04MVCCTB

○ Luz ajustable 3 000 K - 4 000 K - 6 500 K

Blanco

Potencia: **18 W**
Lumens: **1750 lm**
Volts: **100-240 V ~**

Vida útil: 25 000 h
Tipo de lámpara: LED integrado
Atenuable: No
Cambio de temperatura mediante switch step CCT
Incluye apagador

IRC: 80 Ángulo: 120°

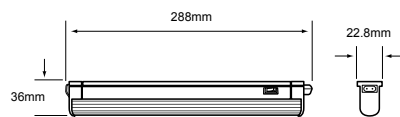

PEKIN V

• **FLCLED-01/4W/40**

○ Luz blanca neutra 4 000 K

Blanco

Potencia: **4 W**
Lumens: **420 lm**
Volts: 100-240 V ~

Vida útil: 25 000 h
Tipo de lámpara: LED integrado
Atenuable: No
Incluye Apagador

IRC: 80 Ángulo: 120°

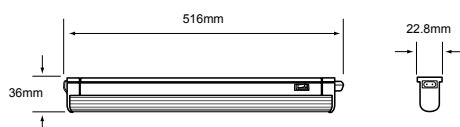

PEKIN VI

• **FLCLED-02/7W/40**

○ Luz blanca neutra 4 000 K

Blanco

Potencia: **7 W**
Lumens: **700 lm**
Volts: 100-240 V ~

Vida útil: 25 000 h
Tipo de lámpara: LED integrado
Atenuable: No
Incluye Apagador

IRC: 80 Ángulo: 120°

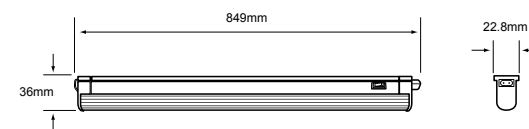

PEKIN VII

• **FLCLED-03/14W/40**

○ Luz blanca neutra 4 000 K

Blanco

Potencia: **14 W**
Lumens: **1350 lm**
Volts: 100-240 V ~

Vida útil: 25 000 h
Tipo de lámpara: LED integrado
Atenuable: No
Incluye Apagador

IRC: 80 Ángulo: 120°

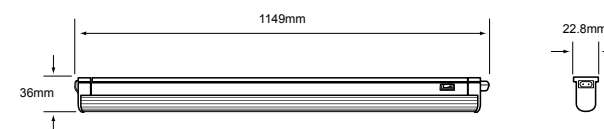

PEKIN VIII

• **FLCLED-04/20W/40**

○ Luz blanca neutra 4 000 K

Blanco

Potencia: **20 W**
Lumens: **1850 lm**
Volts: 100-240 V ~

Vida útil: 25 000 h
Tipo de lámpara: LED integrado
Atenuable: No
Incluye Apagador

IRC: 80 Ángulo: 120°

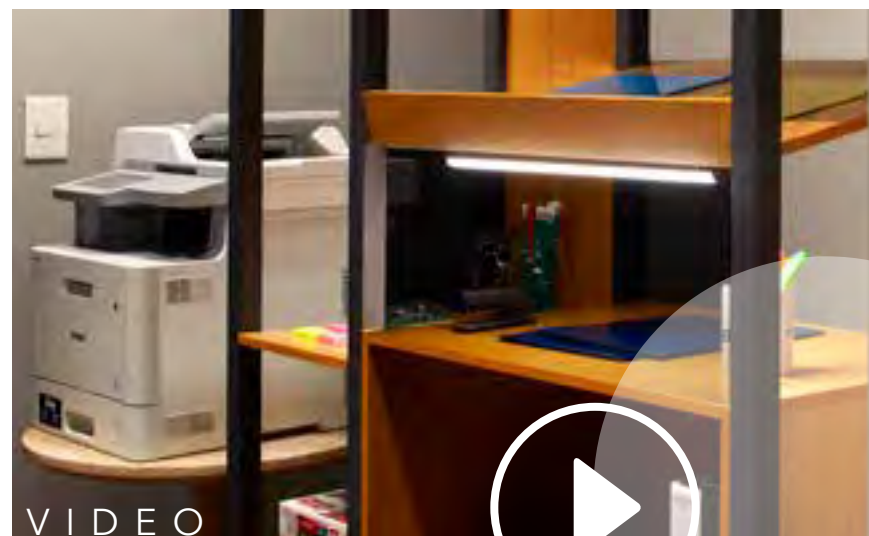

VIDEO

TIPS

¿CÓMO INSTALAR EL MODELO PEKIN?

Aprende cómo instalar iluminación de Pekin en tu hogar y oficina.

Pasa tu celular en este código QR y accesa al video tutorial con tips para la instalación.



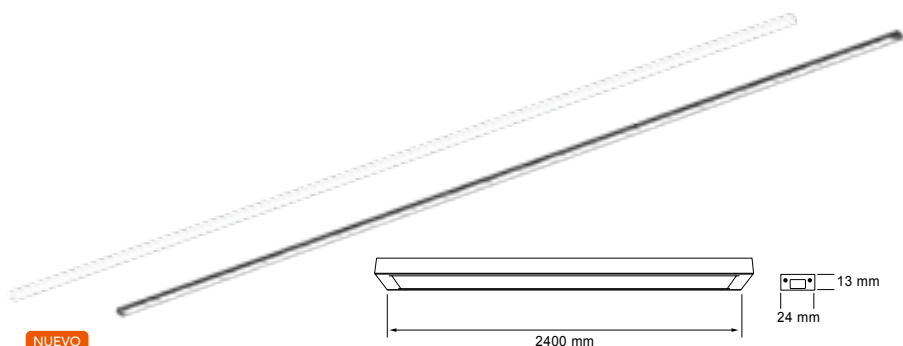

NUEVO

SLIM 48

• **48DLFCLED180SV30B** • **48DLFCLED180SV40B** • **48DLFCLED180SV65B**

Blanco

Blanco

Blanco

• **48DLFCLED180SV30N** • **48DLFCLED180SV40N** • **48DLFCLED180SV65N**

Negro

Negro

Negro

● Luz suave cálida 3 000 K

○ Luz blanca neutra 4 000 K

○ Luz de día 6 500 K

Potencia: **48 W**
Lumens: **4 400 lm**
Volts: 127 V

Vida útil: 30 000 h
Tipo de lámpara: LED integrado
Atenuable: Si
Interconectables hasta 2 piezas
Incluye accesorios para interconexión lineal

IRC: 80 Ángulo: 100°

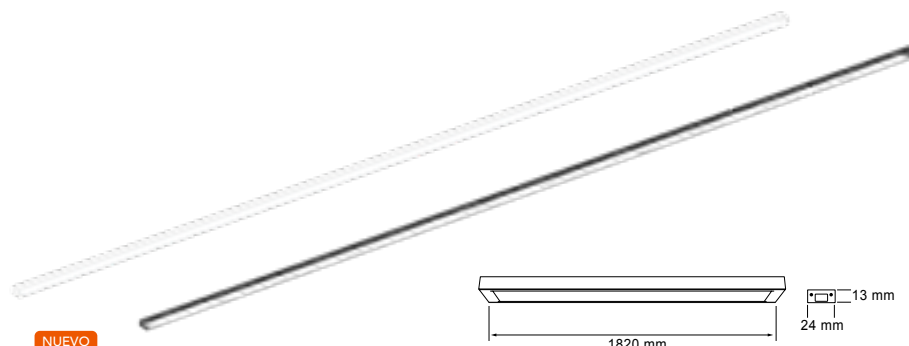

NUEVO

SLIM 36

• **36DLFCLED150SV30B** • **36DLFCLED150SV40B** • **36DLFCLED150SV65B**

Blanco

Blanco

Blanco

• **36DLFCLED150SV30N** • **36DLFCLED150SV40N** • **36DLFCLED150SV65N**

Negro

Negro

Negro

● Luz suave cálida 3 000 K

○ Luz blanca neutra 4 000 K

○ Luz de día 6 500 K

Potencia: **36 W**
Lumens: **3 200 lm**
Volts: 127 V

Vida útil: 30 000 h
Tipo de lámpara: LED integrado
Atenuable: Si
Interconectables hasta 3 piezas
Incluye accesorios para interconexión lineal

IRC: 80 Ángulo: 100°

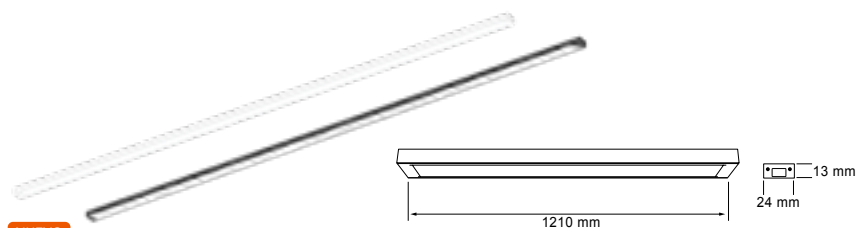

NUEVO

SLIM 24

• **24DLFCLED120SV30B** • **24DLFCLED120SV40B** • **24DLFCLED120SV65B**

Blanco

Blanco

Blanco

• **24DLFCLED120SV30N** • **24DLFCLED120SV40N** • **24DLFCLED120SV65N**

Negro

Negro

Negro

● Luz suave cálida 3 000 K

○ Luz blanca neutra 4 000 K

○ Luz de día 6 500 K

Potencia: **24 W**
Lumens: **2 200 lm**
Volts: 127 V

Vida útil: 30 000 h
Tipo de lámpara: LED integrado
Atenuable: Si
Interconectables hasta 4 piezas
Incluye accesorios para interconexión lineal

IRC: 80 Ángulo: 100°

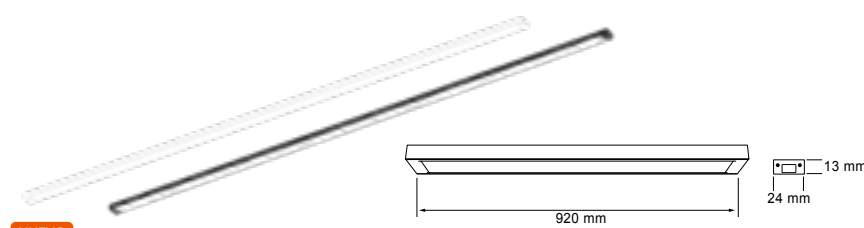

NUEVO

SLIM 18

• **18DLFCLED90SV30B** • **18DLFCLED90SV40B** • **18DLFCLED90SV65B**

Blanco

Blanco

Blanco

• **18DLFCLED90SV30N** • **18DLFCLED90SV40N** • **18DLFCLED90SV65N**

Negro

Negro

Negro

● Luz suave cálida 3 000 K

○ Luz blanca neutra 4 000 K

○ Luz de día 6 500 K

Potencia: **18 W**
Lumens: **1 600 lm**
Volts: 127 V

Vida útil: 30 000 h
Tipo de lámpara: LED integrado
Atenuable: Si
Interconectables hasta 6 piezas
Incluye accesorios para interconexión lineal

IRC: 80 Ángulo: 100°

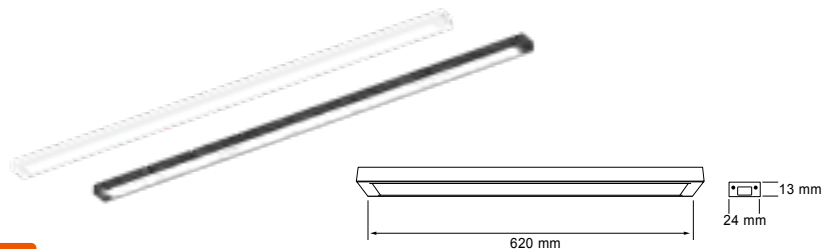

NUEVO

SLIM 12

• **12DLFCLED60SV30B** • **12DLFCLED60SV40B** • **12DLFCLED60SV65B**

Blanco

Blanco

Blanco

• **12DLFCLED60SV30N** • **12DLFCLED60SV40N** • **12DLFCLED60SV65N**

Negro

Negro

Negro

● Luz suave cálida 3 000 K

○ Luz blanca neutra 4 000 K

○ Luz de día 6 500 K

Potencia: **12 W**
Lumens: **1 100 lm**
Volts: 127 V

Vida útil: 30 000 h
Tipo de lámpara: LED integrado
Atenuable: Si
Interconectables hasta 8 piezas
Incluye accesorios para interconexión lineal

IRC: 80 Ángulo: 100°



NUEVO

• **ADLFCLEDCSB** • **ADLFCLEDCSN**

Blanco

Negro

Cable de acero para suspender 1m

NUEVO

• **ADLFCLEDCLB** • **ADLFCLEDCLN**

Blanco

Negro

Conector Flexible lateral 240°



NUEVO

• **ADLFCLEDCHB** • **ADLFCLEDCHN**

Blanco

Negro

Conector Flexible horizontal 90°

NUEVO

• **ADLFCLED CAB** • **ADLFCLED CAN**

Blanco

Negro

Conector de alimentación



PORTOFINO

• FLCDLED-060/40

Luz blanca neutra 4 000 K

Satinado

Potencia: **10 W**
Lumens: **800 lm**
Volts: 100-240 V ~

Vida útil: 25 000 h
Tipo de lámpara: LED integrado
Atenuable: No
Incluye apagador

IRC: 80 Ángulo: 120°

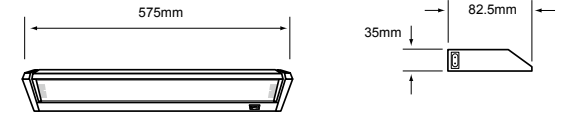

PALIKIR I

• FLCLED-11/11W/40

Luz blanca neutra 4 000 K

Gris

Potencia: **11 W**
Lumens: **950 lm**
Volts: 100-240 V ~

Vida útil: 25 000 h
Tipo de lámpara: LED integrado
Atenuable: No
Incluye Apagador

IRC: 80 Ángulo: 120°

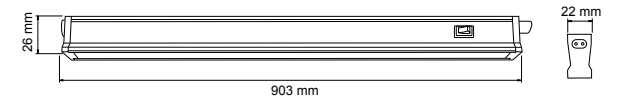

PALIKIR II

• FLCLED-11/17W/40

Luz blanca neutra 4 000 K

Gris

Potencia: **17 W**
Lumens: **1450 lm**
Volts: 100-240 V ~

Vida útil: 25 000 h
Tipo de lámpara: LED integrado
Atenuable: No
Incluye Apagador

IRC: 80 Ángulo: 120°

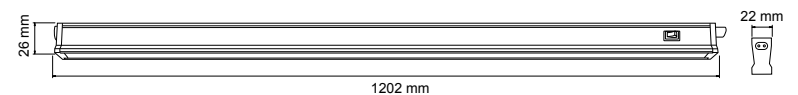



CAPELA I

• **18FLCPLED40MVS** • **18FLCPLED65MVS**

Luz blanca neutra 4 000 K

Luz de día 6 500 K

Blanco

Potencia: **18 W**
Lumens: **1620 lm**
Volts: 100-240 V ~

Vida útil: 25 000 h
Tipo de lámpara: LED integrado
Atenuable: No

IRC: 80 Ángulo: 120°

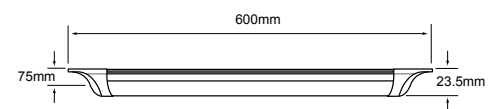

CAPELLA III

• **36FLCPLED40MVS** • **36FLCPLED65MVS**

Luz blanca neutra 4 000 K

Luz de día 6 500 K

Blanco

Potencia: **36 W**
Lumens: **3240 lm**
Volts: 100-240 V ~

Vida útil: 25 000 h
Tipo de lámpara: LED integrado
Atenuable: No

IRC: 80 Ángulo: 120°

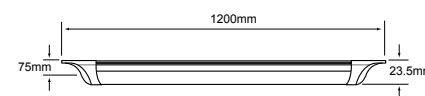

LEDA I

• **18FLCPLED60MV40B** • **18FLCPLED60MV65B**

Luz blanca neutra 4 000 K

Luz de día 6 500 K

Blanco

Potencia: **18 W**
Lumens: **1 620 lm**
Volts: 100-240 V ~

Vida útil: 20 000 h
Tipo de lámpara: LED integrado
Atenuable: No

IRC: 80 Ángulo: 120°

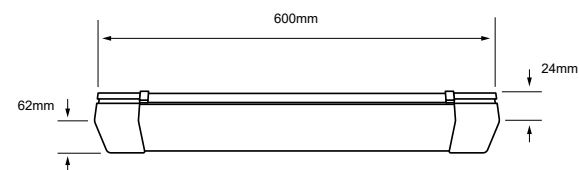

LEDA II

• **36FLCPLED120MV40B** • **36FLCPLED120MV65B**

Luz blanca neutra 4 000 K

Luz de día 6 500 K

Blanco

Potencia: **36 W**
Lumens: **3 240 lm**
Volts: 100-240 V ~

Vida útil: 20 000 h
Tipo de lámpara: LED integrado
Atenuable: No

IRC: 80 Ángulo: 120°

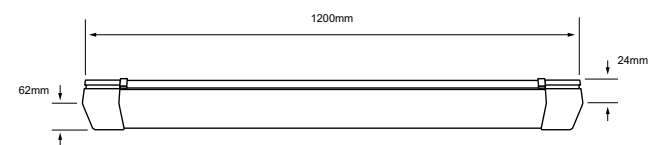



ZION

• FLCP-LED/001/S

Luz blanca neutra 4 000 K

Satinado

Potencia: **35 W**
Lumens: **3500 lm**
Volts: 100-240 V ~

Vida útil: 25 000 h
Tipo de lámpara: LED integrado
Atenuable: No

IRC: 80 Ángulo: 120°

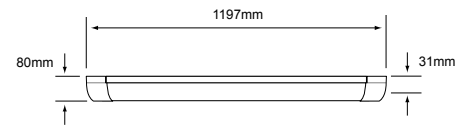

AMPUS

• FLCP-LED/003/B

Luz blanca neutra 4 000 K

Blanco

Potencia: **36 W**
Lumens: **3600 lm**
Volts: 100-240 V ~

• FLCP-LED/003/65/B

Luz de día 6 500 K

Vida útil: 25 000 h
Tipo de lámpara: LED integrado
Atenuable: No

IRC: 80 Ángulo: 120°

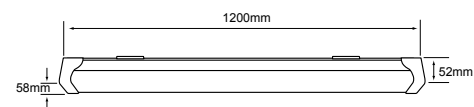

CAPELLA

• FLCP-LED/002/B

Luz blanca neutra 4 000 K

Blanco

Potencia: **40 W**
Lumens: **4000 lm**
Volts: 100-240 V ~

• FLCP-LED/002/65/B

Luz de día 6 500 K

Vida útil: 25 000 h
Tipo de lámpara: LED integrado
Atenuable: No

IRC: 80 Ángulo: 120°

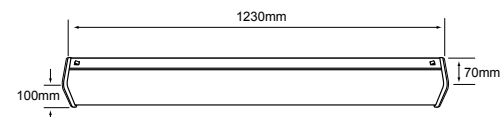

Ve cómo funciona
este producto



THUBAN

• 16FLCLEDT8V65B

Luz de día 6 500 K

Blanco

Potencia: **16 W**
Lumens: **1600 lm**
Volts: 127 V ~

Vida útil: 15 000 h
Tipo de lámpara: T8 LED 16W
Tipo de base: G13
Atenuable: No

IRC: 70 Ángulo: 170°

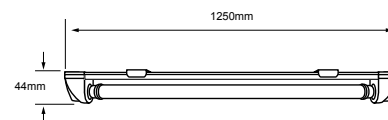

NUEVO

THUBAN II

• 36FLCLEDT8DMV65B

Luz de día 6 500 K

Blanco

Potencia: **36 W**
Lumens: **3240 lm**
Volts: 100-277 V ~

Vida útil: 25 000 h
Tipo de lámpara: LED integrado
Atenuable: No

IRC: 80 Ángulo: 360°

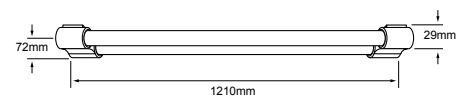

Ve cómo funciona
este producto

INFORMACIÓN TRÁSTROFOS



tecnolite[®]
LA LUZ ES TUYA

Iluminación
para cada espacio.

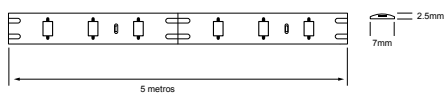

NUEVO

HALO I

• 12TIRLED30MV5M

○ Luz suave cálida 3 000 K

Blanco/Transparente

Lumens: 800 lm

Potencia: 12 W
Volts: 100-240 V ~

IRC: 80 Ángulo: 140°

• 12TIRLED65MV5M

○ Luz de día 6 500 K

Lumens: 900 lm

Vida útil: 25 000 h
Tipo de lámpara: LED integrado
Atenuable: No
° Longitud de tira: 5 metros

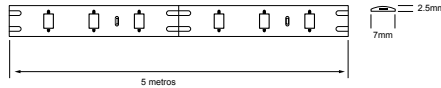

NUEVO

HALO AZ

• 12TIRLEDAZMV5M

● Azul

Blanco/Transparente

Lumens: 800 lm

Potencia: 13 W
Volts: 100-240 V ~

IRC: 80 Ángulo: 140°

Vida útil: 25 000 h
Tipo de lámpara: LED integrado
Atenuable: No
° Longitud de tira: 5 metros

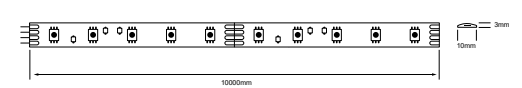

NUEVO

HALO RGB

• 35TIRLEDRGBVCDDBT2M

● RGB

Blanco

Potencia: 35 W
Volts: 100-240 V ~

IP: 20 Ángulo: 140°

Vida útil: 25 000 h
Tipo de lámpara: LED integrado
Atenuable: No
Incluye entrada del eliminador

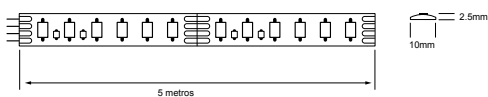

NUEVO

• 12TIRLEDCTMVCTR5M

○ Luz Ajustable 3 000 4 000 6 500 K

Blanco/Transparente

Potencia: 12 W
Volts: 12 VCD

IP: 65 IRC: 80 Ángulo: 120°

Vida útil: 25 000 h
Tipo de lámpara: LED integrado
Atenuable: Si
Incluye eliminador de corriente, cambio de temperatura de color y funciones por control remoto incluido.
° Longitud de tira: 5 metros

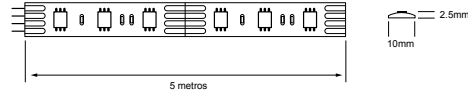

NUEVO

• 24TIRLEDRGBMVCTR5M

● RGB

Blanco/Transparente

Potencia: 24 W
Volts: 12 VCD

IP: 65 Ángulo: 120°

Vida útil: 20 000 h
Tipo de lámpara: LED integrado
Atenuable: Si
Incluye eliminador de corriente, Cambio de temperatura de color y funciones por control remoto incluido.
° Longitud de tira: 5 metros

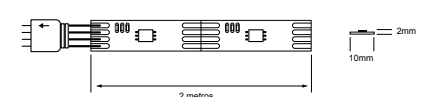

NUEVO

• 4TIRLEDRGBVCDDBT2M

● RGB

Negro/Transparente

Potencia: 4 W
Volts: 5 VCD

IP: 65 Ángulo: 120°

Vida útil: 20 000 h
Tipo de lámpara: LED integrado
Atenuable: Si
No incluye eliminador.
Atenuable mediante APP (Bluetooth)
° Longitud de tira: 2 metros

HOSPITALIDAD





tecnolite[®]
LA LUZ ES TUYA

**Iluminación como
protagonista**
de tus ambientes.

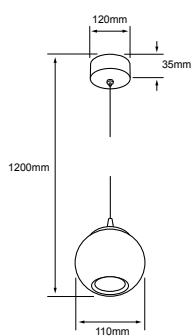

ANTHE

• 4DCTLLED8204V30CT

● Luz suave cálida 3 000 K

Satinado

Potencia: **4.5 W**
Lumens: **255 lm**
Volts: 127 V ~

Vida útil: 30 000 h
Tipo de lámpara: LED
integrado
Atenuable: Si

IRC: 80
Ángulo: 95°

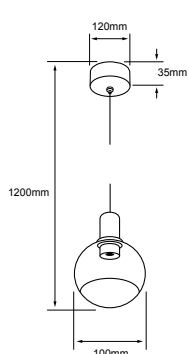
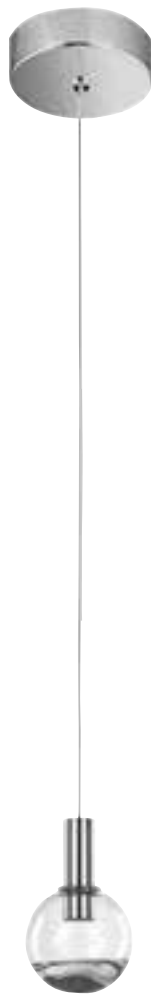

ALMATEA

• 6DCTLLED8207V30CT

● Luz suave cálida 3 000 K

Satinado

Potencia: **6 W**
Lumens: **327 lm**
Volts: 127 V ~

Vida útil: 30 000 h
Tipo de lámpara: LED
integrado
Atenuable: Si

IRC: 80
Ángulo: 41°

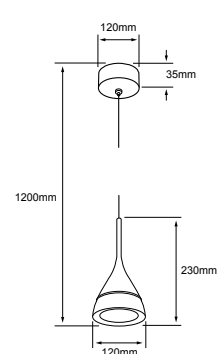

AKYA

• 6DCTLLED8208V30CT

● Luz suave cálida 3 000 K

Satinado

Potencia: **6 W**
Lumens: **273 lm**
Volts: 127 V ~

Vida útil: 30 000 h
Tipo de lámpara: LED
integrado
Atenuable: Si

IRC: 80
Ángulo: 48°

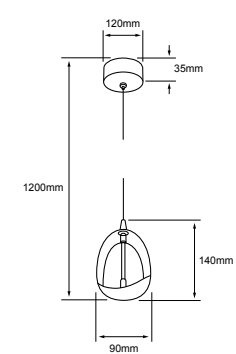

AITNE

• 6DCTLLED8209V30CT

● Luz suave cálida 3 000 K

Satinado

Potencia: **6 W**
Lumens: **250 lm**
Volts: 127 V ~

Vida útil: 30 000 h
Tipo de lámpara: LED
integrado
Atenuable: Si

IRC: 80
Ángulo: 299°

*Tecnolite se reserva el derecho de modificar la información sin previo aviso y no se hace responsable por errores u omisiones en este documento. *Lámparas y luminarios no aptos para trabajo de voltaje constante en niveles superiores o inferiores marcados en el producto.

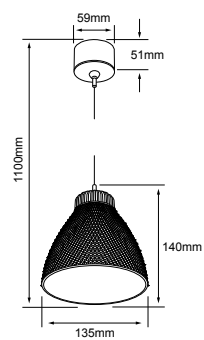

CURSA

• 5CTLLED8203MV30CT

● Luz suave cálida 3 000 K

Transparente

Potencia: **5 W**
Lumens: **350 lm**
Volts: 100-240 V ~

Vida útil: 30 000 h
Tipo de lámpara: LED
integrado
Atenuable: No

IRC: 80 Ángulo: 120°

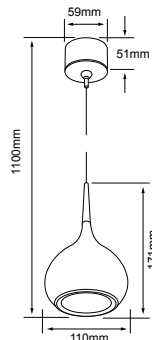

CANIS

• 5CTLLED102MV30CT

● Luz suave cálida 3 000 K

Transparente

Potencia: **5 W**
Lumens: **350 lm**
Volts: 100-240 V ~

Vida útil: 30 000 h
Tipo de lámpara: LED
integrado
Atenuable: No

IRC: 80 Ángulo: 120°

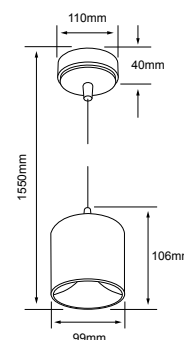

ALUDRA

• 12DCTLLED700V30N

● Luz suave cálida 3 000 K

Negro

Potencia: **12 W**
Lumens: **600 lm**
Volts: 127 V ~

Vida útil: 15 000 h
Tipo de lámpara: LED
integrado
Atenuable: Si

IRC: 80 Ángulo: 110°

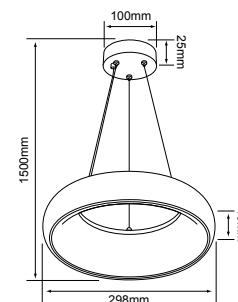
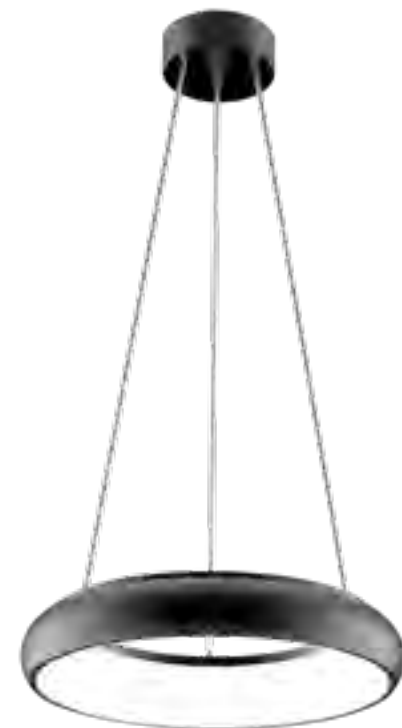

SATELITE

• CTLLED-005/30/N

● Luz suave cálida 3 000 K

Negro

Potencia: **25 W**
Lumens: **1800 lm**
Volts: 100-240 V ~

Vida útil: 40 000 h
Tipo de lámpara: LED
integrado
Atenuable: No

IRC: 80 Ángulo: 120°

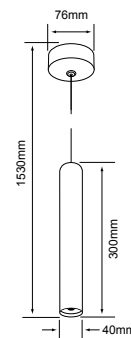
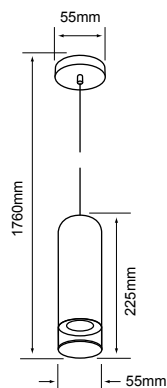
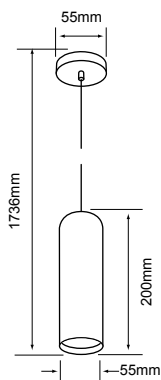

AZHA I

• 7CTLLED154MV30G

● Luz suave cálida 3 000 K

Gris

Potencia: **7 W**
Lumens: **370 lm**
Volts: 100-240 V ~

Vida útil: 30 000 h
Tipo de lámpara: LED
integrado
Atenuable: No

IRC: 90 Ángulo: 24°

AZHA II

• 7CTLLED155MV30G

● Luz suave cálida 3 000 K

Gris

Potencia: **7 W**
Lumens: **250 lm**
Volts: 100-240 V ~

Vida útil: 30 000 h
Tipo de lámpara: LED
integrado
Atenuable: No

IRC: 90 Ángulo: 24°

EPSILON

• CTLED-152/30/B • CTLED-152/30/N

● Luz suave cálida 3 000 K

Blanco

Potencia: **3 W**
Lumens: **210 lm**
Volts: 100-240 V ~

● Luz suave cálida 3 000 K

Negro

Vida útil: 15 000 h
Tipo de lámpara: LED integrado
Atenuable: No

IRC: 80 Ángulo: 10°

BARA

• 3CTLLED157MV30N

● Luz suave cálida 3 000 K

Negro

Potencia: **3 W**
Lumens: **80 lm**
Volts: 100-240 V ~

Vida útil: 30 000 h
Tipo de lámpara: LED
integrado
Atenuable: No

IRC: 80 Ángulo: 18°

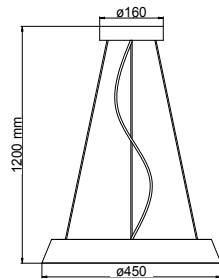

ANILAE

• 30CTLLED007MV30B

● Luz suave cálida 3 000 K

Blanco

Potencia: **30 W**
 Lumens: **2 100 lm**
 Volts: 100-240 V ~

Vida útil: 30 000 h
 Tipo de lámpara: LED integrado
 Atenuable: No

IRC: 80
 Ángulo: 180°

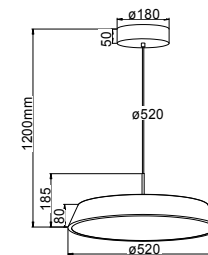

PLAGA

• 30CTLLED008MV30B

● Luz suave cálida 3 000 K

Blanco

Potencia: **30 W**
 Lumens: **2 100 lm**
 Volts: 100-240 V ~

Vida útil: 30 000 h
 Tipo de lámpara: LED integrado
 Atenuable: No

IRC: 80
 Ángulo: 180°

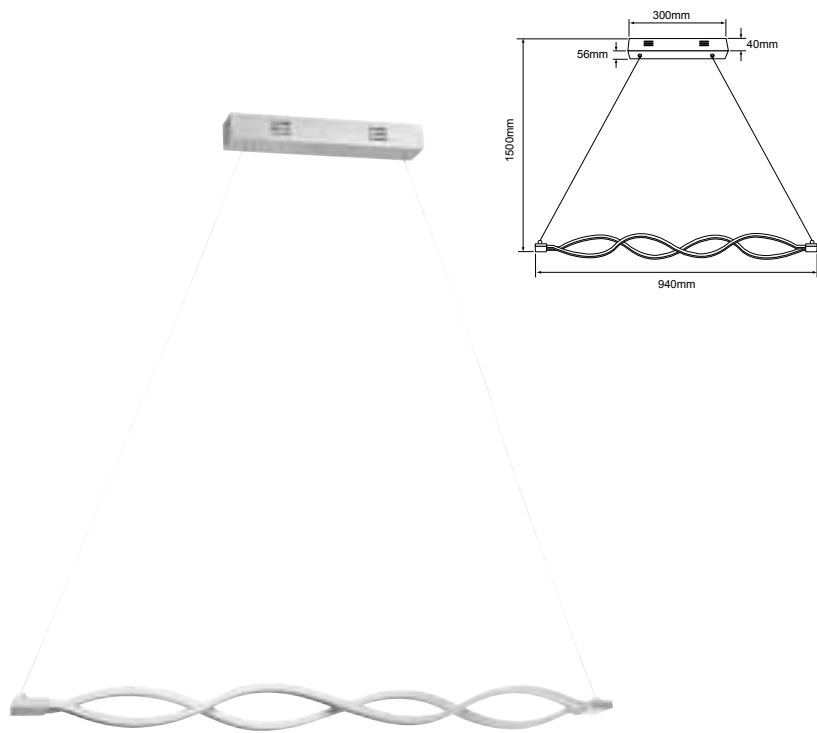

VELORUM

• CTLED-161/30/S

● Luz suave cálida 3 000 K

Satin

Potencia: **22 W**
Lumens: **1340 lm**
Volts: 100-240 V ~

Vida útil: 25 000 h
Tipo de lámpara: LED integrado
Atenuable: No

IRC: 80 Ángulo: 100°



KAITOS

• 32DCTLED205V30S

● Luz suave cálida 3 000 K

Satinado

Potencia: **32 W**
Lumens: **2916 lm**
Volts: 127 V ~

Vida útil: 30 000 h
Tipo de lámpara: LED integrado
Atenuable: Si

IRC: 80 Ángulo: 120°

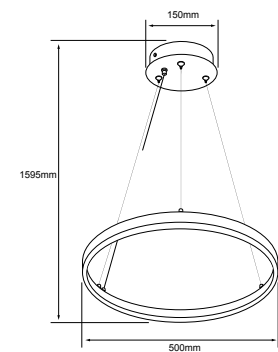

*Tecnolite se reserva el derecho de modificar la información sin previo aviso y no se hace responsable por errores u omisiones en este documento. *Lámparas y luminarios no aptos para trabajo de voltaje constante en niveles superiores o inferiores marcados en el producto.

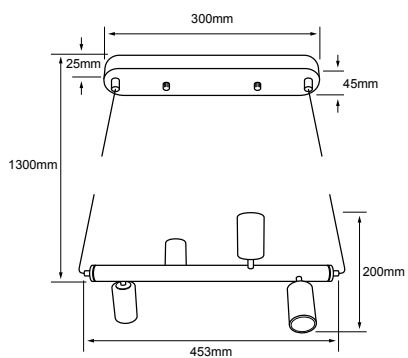

KANG

• 240CTL8430MVN

Negro

Potencia: 240 W máx.
Volts: 100-240 V ~

Tipo de lámpara: Opcional (No incluida)
Tipo de base: E27

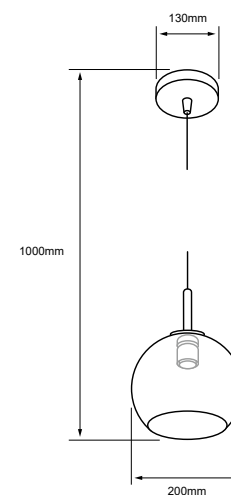

CORDELIA I

• 60CTL8321MVDCT

Dorado

Potencia: 60 W máx.
Volts: 100-240 V ~

• 60CTL8321MVNCT

Negro

Tipo de lámpara: Opcional (No incluida)
Tipo de base: E27

*Tecnolite se reserva el derecho de modificar la información sin previo aviso y no se hace responsable por errores u omisiones en este documento. *Lámparas y luminarios no aptos para trabajo de voltaje constante en niveles superiores o inferiores marcados en el producto.

Ve cómo
funciona este
producto

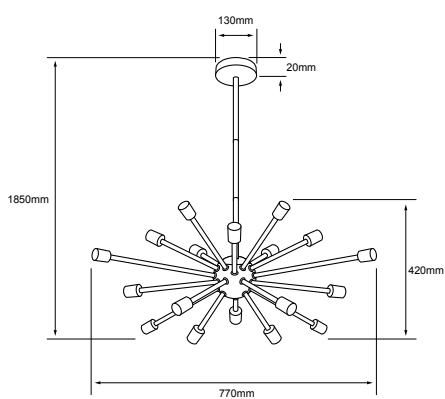

CELAENO II

• 1080CTL8192MVN

Negro

Potencia: 1 080 W máx.
Volts: 100-240 V ~

Tipo de lámpara: Opcional (No incluida)
Tipo de base: E27 x 18



*Tecnolite se reserva el derecho de modificar la información sin previo aviso y no se hace responsable por errores u omisiones en este documento. *Lámparas y luminarios no aptos para trabajo de voltaje constante en niveles superiores o inferiores marcados en el producto.

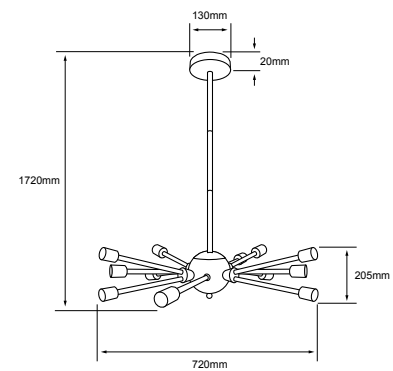

CELAENO I
• 720CTL8192MVN

Negro

Potencia: **720 W máx.**
 Volts: 100-240 V ~

Tipo de lámpara: Opcional (No incluida)
 Tipo de base: E27 x 12

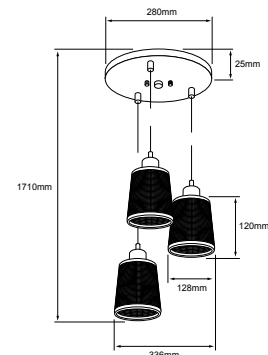
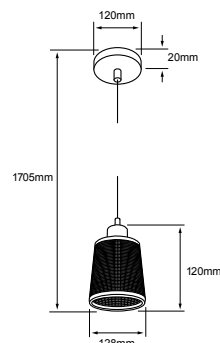
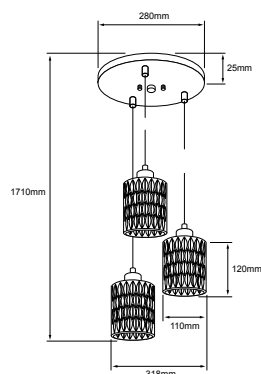
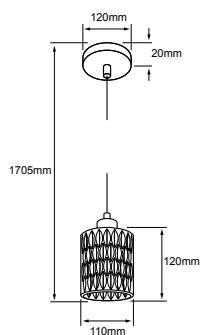

AURORA I

• 60CTL8360MVCH

Negro

Potencia: **60 W máx.** Tipo de lámpara: Opcional
Volts: 100-240 V ~ (No incluida)
Tipo de base: E27

AURORA II

• 180CTL8360MVCH

Negro

Potencia: **180 W máx.** Tipo de lámpara: Opcional
Volts: 100-240 V ~ (No incluida)
Tipo de base: E27

BIANCA I

• 60CTL8361MVCH

Negro

Potencia: **60 W máx.** Tipo de lámpara: Opcional
Volts: 100-240 V ~ (No incluida)
Tipo de base: E27

BIANCA II

• 180CTL8361MVCH

Negro

Potencia: **180 W máx.** Tipo de lámpara: Opcional
Volts: 100-240 V ~ (No incluida)
Tipo de base: E27

*Tecnolite se reserva el derecho de modificar la información sin previo aviso y no se hace responsable por errores u omisiones en este documento. *Lámparas y luminarios no aptos para trabajo de voltaje constante en niveles superiores o inferiores marcados en el producto.

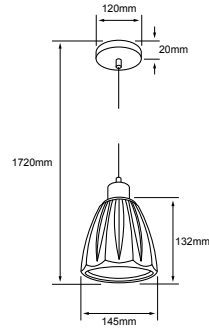

CELESTE I
• 60CTL8362MVCH

Negro

Potencia: 60 W máx.
Volts: 100-240 V ~

Tipo de lámpara: Opcional (No incluida)
Tipo de base: E27

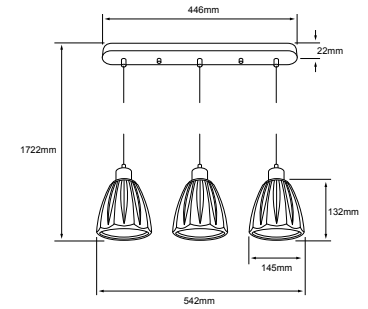

CELESTE II
• 180CTL8362MVCH

Negro

Potencia: 180 W máx.
Volts: 100-240 V ~

Tipo de lámpara: Opcional (No incluida)
Tipo de base: E27

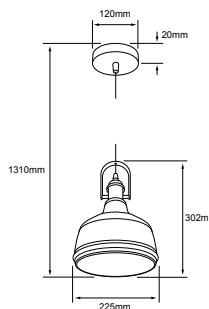

COLUMBA I
• 60CTL8370MVNCA

Negro / Dorado

Potencia: 60 W máx.
Volts: 100-240 V ~

Tipo de lámpara: Opcional (No incluida)
Tipo de base: E27

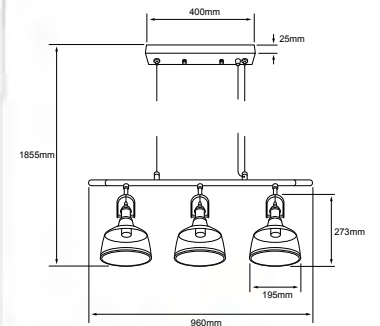

COLUMBA II
• 180CTL8370MVNCA

Negro / Dorado

Potencia: 180 W máx.
Volts: 100-240 V ~

Tipo de lámpara: Opcional (No incluida)
Tipo de base: E27

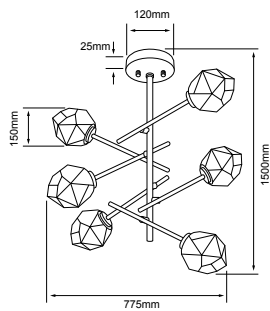

CASTULA I
• **360CTL8616MVCT**

Negro

Potencia: **360 W máx.**
Volts: 100-240 V ~

Tipo de lámpara: E14 (No incluida)
Tipo de base: E14

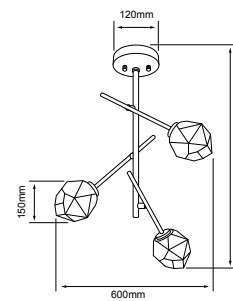

CASTULA II
• **180CTL8613MVCT**

Negro

Potencia: **180 W máx.**
Volts: 100-240 V ~

Tipo de lámpara: E14 (No incluida)
Tipo de base: E14

*Tecnolite se reserva el derecho de modificar la información sin previo aviso y no se hace responsable por errores u omisiones en este documento. *Lámparas y luminarios no aptos para trabajo de voltaje constante en niveles superiores o inferiores marcados en el producto.

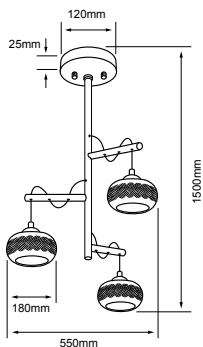
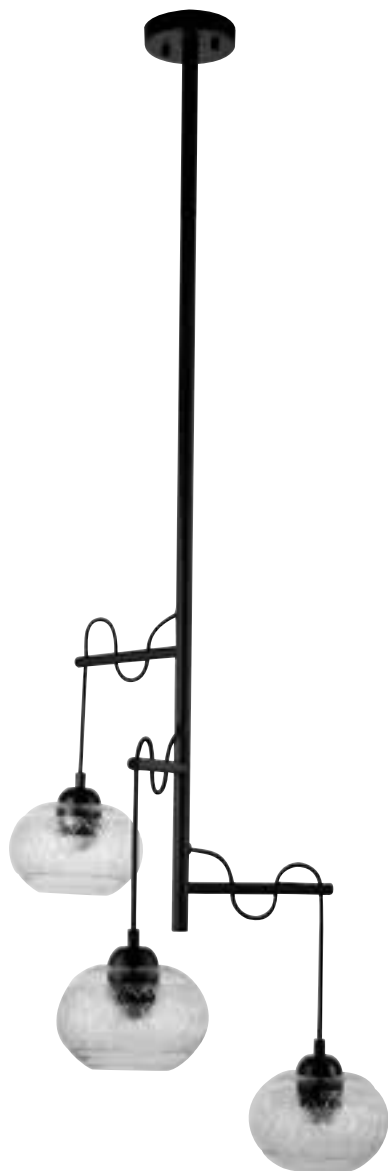

DIADEM III

• 180CTL8403MVCT

Negro

Potencia: **180 W máx.**
Volts: 100-240 V ~

Tipo de lámpara: Opcional (No incluida)
Tipo de base: E27

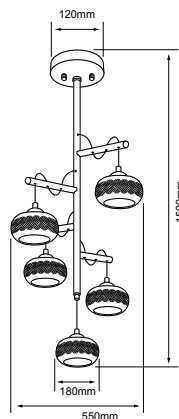

DIADEM IV

• 300CTL8405MVCT

Negro

Potencia: **300 W máx.**
Volts: 100-240 V ~

Tipo de lámpara: Opcional (No incluida)
Tipo de base: E27

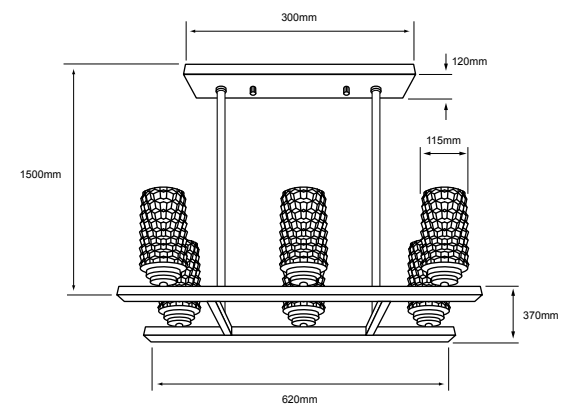
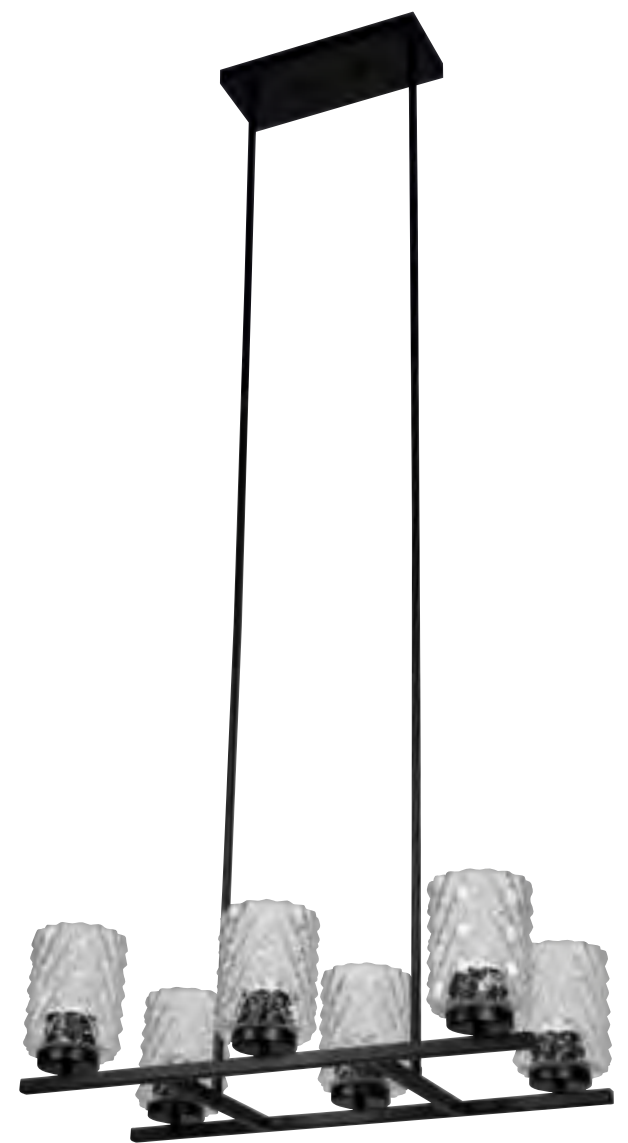

BERENICES IV

• 360CTL8516MVCT

Negro

Potencia: **360 W máx.**
Volts: 100-240 V ~

Tipo de lámpara: Opcional (No incluida)
Tipo de base: E27

*Tecnolite se reserva el derecho de modificar la información sin previo aviso y no se hace responsable por errores u omisiones en este documento. *Lámparas y luminarios no aptos para trabajo de voltaje constante en niveles superiores o inferiores marcados en el producto.

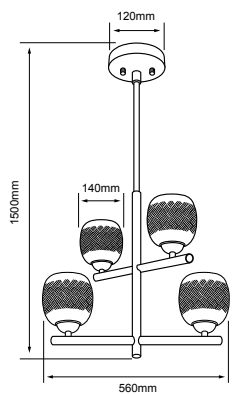

FULU I

• 240CTL8314MVCT

Negro

Potencia: **240 W máx.**
Volts: 100-240 V ~

Tipo de lámpara: Opcional (No incluida)
Tipo de base: E27

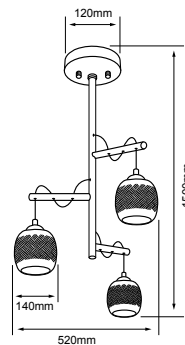

FULU II

• 180CTL8303MVCT

Negro

Potencia: **180 W máx.**
Volts: 100-240 V ~

Tipo de lámpara: Opcional (No incluida)
Tipo de base: E27

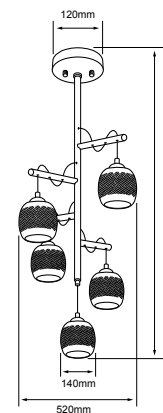

FULU III

• 300CTL8305MVCT

Negro

Potencia: **300 W máx.**
Volts: 100-240 V ~

Tipo de lámpara: Opcional (No incluida)
Tipo de base: E27

*Tecnolite se reserva el derecho de modificar la información sin previo aviso y no se hace responsable por errores u omisiones en este documento. *Lámparas y luminarios no aptos para trabajo de voltaje constante en niveles superiores o inferiores marcados en el producto.

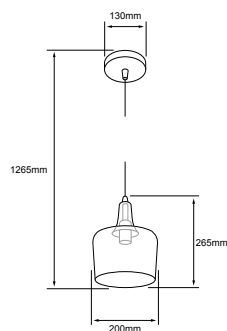

CRESIDA I
• 60CTL8320MVCH
 Negro

Potencia: **60 W máx.**
 Volts: 100-240 V ~

CRESIDA II
• 60CTL8320MVCT
 Negro

Tipo de lámpara: Opcional (No incluida)
 Tipo de base: E27



Efecto al encender

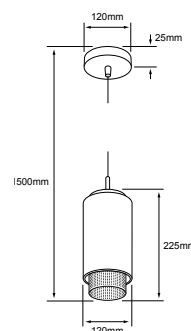

DAFNE I
• 60CTL1705MVDCT
 Negro / Dorado

Potencia: **60 W máx.**
 Volts: 100-240 V ~
 Tipo de lámpara: Opcional (No incluida)
 Tipo de base: E27

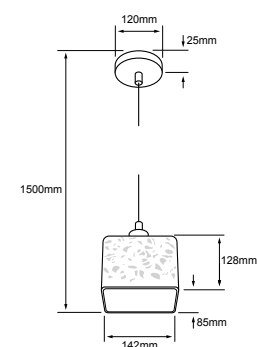

DIONE I
• 60CTL8350MVCB
 Blanco

Potencia: **60 W máx.**
 Volts: 100-240 V ~
 Tipo de lámpara: Opcional (No incluida)
 Tipo de base: E27

Ve cómo funciona este producto



Ve cómo funciona este producto



Efecto al encender

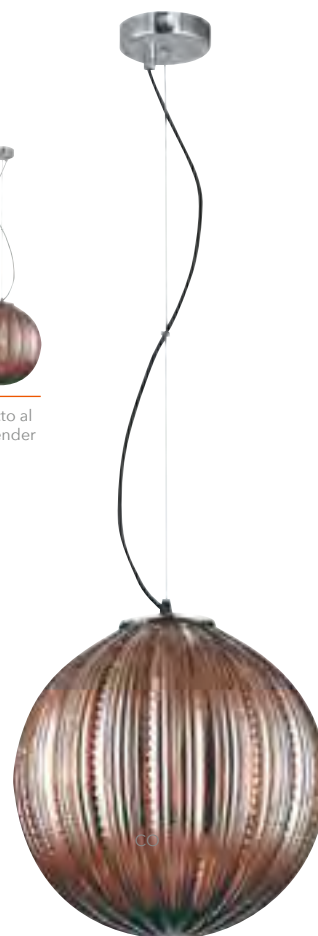

Efecto al encender

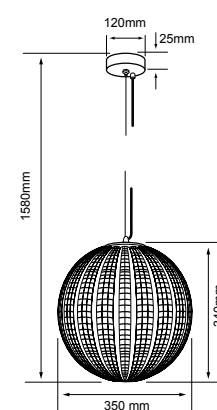
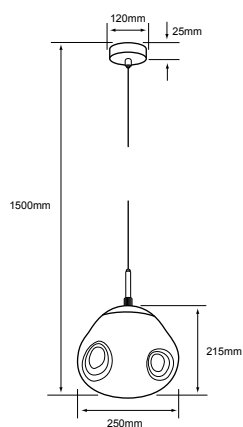
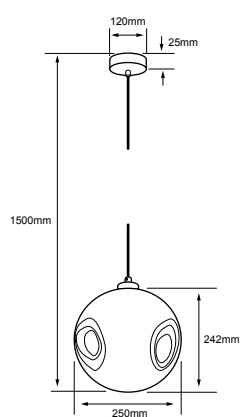

SALM

• 20CTL8195MVCR

Cristal Cromo

Potencia: **60 W máx.** Tipo de lámpara: Opcional (No incluida)
Volts: 100-240 V ~ Tipo de base: E27

SAIPH

• 20CTL8194MVCO

Cristal Cobre

Potencia: **60 W máx.** Tipo de lámpara: Opcional (No incluida)
Volts: 100-240 V ~ Tipo de base: E27

PROCIÓN

• 20CTL8065MVCO

Cristal Cobre

Potencia: **60 W máx.**
Volts: 100-240 V ~

• 20CTL8065MVCR

Cristal Cromo

Tipo de lámpara: Opcional (No incluida)
Tipo de base: E27

*Tecnolite se reserva el derecho de modificar la información sin previo aviso y no se hace responsable por errores u omisiones en este documento. *Lámparas y luminarios no aptos para trabajo de voltaje constante en niveles superiores o inferiores marcados en el producto.

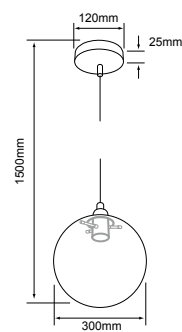

ARIETTIS

• 20CTL8184MVCH

Cristal Humo

Potencia: **60 W máx.** Tipo de lámpara: Opcional (No incluida)
Volts: 100-240 V ~ Tipo de base: E27

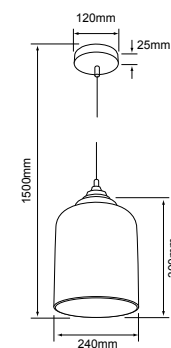

APODIS

• 20CTL8183MVCH

Cristal Humo

Potencia: **60 W máx.** Tipo de lámpara: Opcional (No incluida)
Volts: 100-240 V ~ Tipo de base: E27

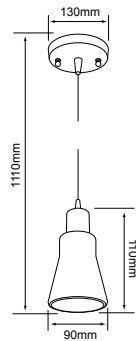

LVIV

• 20CTL3301MVNI

Niquelado

Potencia: **60 W máx.**
Volts: 100-240 V ~

Tipo de lámpara:
Opcional (No incluida)
Tipo de base: E27

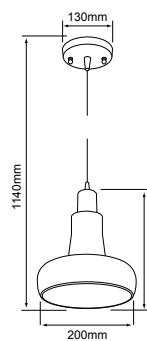

LVIV I

• 20CTL3302MVNI

Niquelado

Potencia: **60 W máx.**
Volts: 100-240 V ~

Tipo de lámpara:
Opcional (No incluida)
Tipo de base: E27

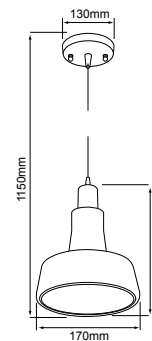

LVIV II

• 20CTL3303MVNI

Niquelado

Potencia: **60 W máx.**
Volts: 100-240 V ~

Tipo de lámpara:
Opcional (No incluida)
Tipo de base: E27

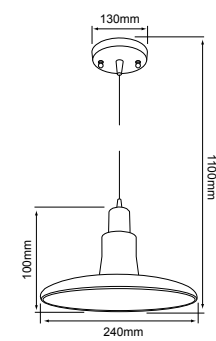
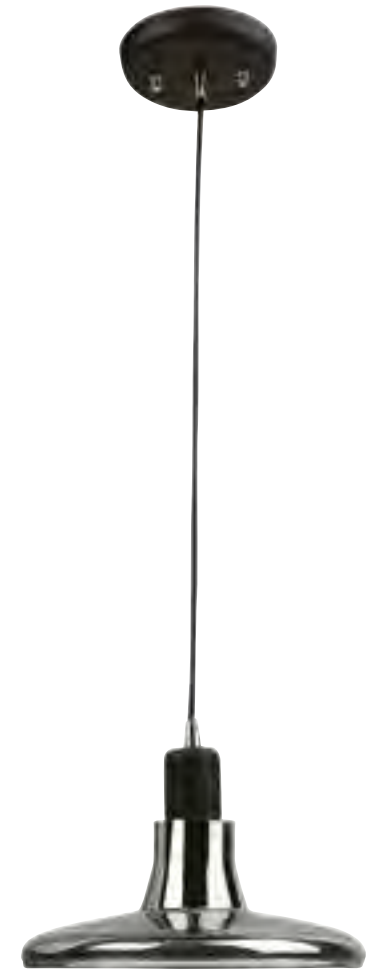

LVIV III

• 20CTL3304MVNI

Niquelado

Potencia: **60 W máx.**
Volts: 100-240 V ~

Tipo de lámpara:
Opcional (No incluida)
Tipo de base: E27

*Tecnolite se reserva el derecho de modificar la información sin previo aviso y no se hace responsable por errores u omisiones en este documento. *Lámparas y luminarios no aptos para trabajo de voltaje constante en niveles superiores o inferiores marcados en el producto.

Ve cómo funciona este producto

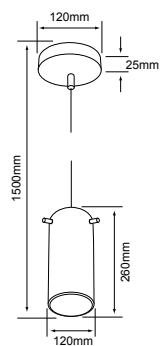

EROS

• 60CTL1702MVC3D

Cristal 3D

Potencia: **60 W máx.**
Volts: 100-240 V ~

Tipo de lámpara: Opcional
(No incluida)
Tipo de base: E27

Ve cómo funciona este producto

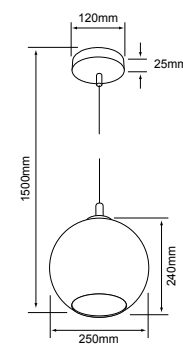

SELENE II

• 20CTL7422MVC3D

Cristal 3D

Potencia: **60 W máx.**
Volts: 100-240 V ~

Tipo de lámpara: Opcional
(No incluida)
Tipo de base: E27

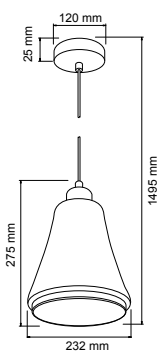

LAOS

• 60CTL8176MVC

Cristal

Potencia: **60 W máx.** Tipo de lámpara: Opcional
Volts: 100-240 V ~ (No incluida)
Tipo de base: E27

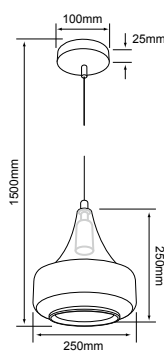

ARTEMISA

• 60CTL8177MVC

Cristal

Potencia: **60 W máx.** Tipo de lámpara: Opcional
Volts: 100-240 V ~ (No incluida)
Tipo de base: E27

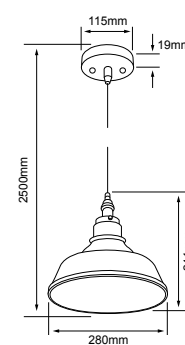

MAIA II

• 20CTL817MVCT

Cristal Transparente

Potencia: **60 W máx.** Tipo de lámpara: Opcional
Volts: 100-240 V ~ (No incluida)
Tipo de base: E27

*Tecnolite se reserva el derecho de modificar la información sin previo aviso y no se hace responsable por errores u omisiones en este documento. *Lámparas y luminarios no aptos para trabajo de voltaje constante en niveles superiores o inferiores marcados en el producto.

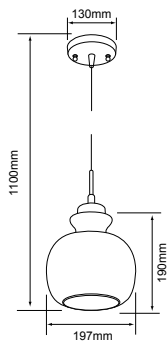

MINERVA

• 60CTL8173MVCA

Cristal Ambar

Potencia: 60 W máx.
Volts: 100-240 V ~

Tipo de lámpara: Opcional
(No incluida)
Tipo de base: E27

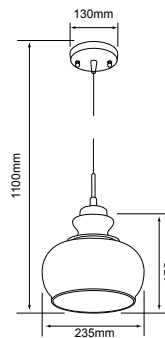

PERSEUS

• 60CTL8174MVCA

Cristal Ambar

Potencia: 60 W máx.
Volts: 100-240 V ~

Tipo de lámpara: Opcional
(No incluida)
Tipo de base: E27

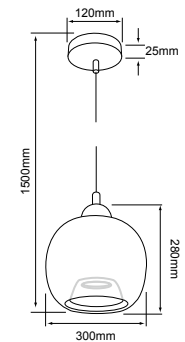

ATENEA

• 60CTL8172MVCA

Cristal Ambar

Potencia: 60 W máx.
Volts: 100-240 V ~

Tipo de lámpara: Opcional
(No incluida)
Tipo de base: E27

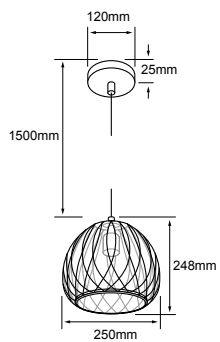

KOEIA II

• 60CTL6124MVN

Negro

Potencia: **60 W máx.** Tipo de lámpara: Opcional
Volts: 100-240 V ~ (No incluida)
Tipo de base: E27

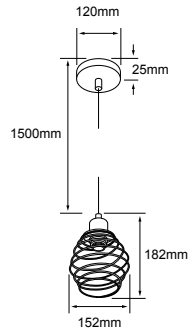

KITAL II

• 60CTL6127MVN

Negro

Potencia: **60 W máx.** Tipo de lámpara: Opcional
Volts: 100-240 V ~ (No incluida)
Tipo de base: E27

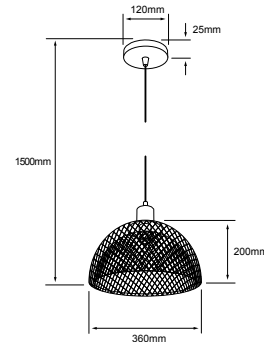

HELENA

• 60CTL1944MVN

Negro

Potencia: **60 W máx.** Tipo de lámpara:
Volts: 100-240 V ~ Opcional (No incluida)
Tipo de base: E27

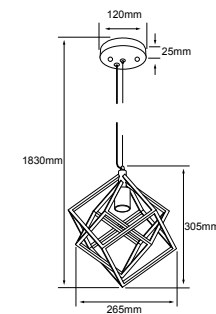

MERAK

• 60CTL6130MVN

Negro

Potencia: **60 W máx.** Tipo de lámpara: Opcional
Volts: 100-240 V ~ (No incluida)
Tipo de base: E27

*Tecnolite se reserva el derecho de modificar la información sin previo aviso y no se hace responsable por errores u omisiones en este documento. *Lámparas y luminarios no aptos para trabajo de voltaje constante en niveles superiores o inferiores marcados en el producto.

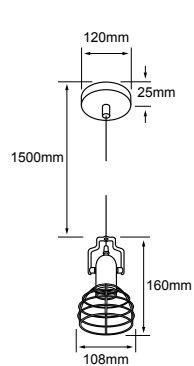

KOEIA I

• 60CTL6123MVBA

Bronce antiguo / Negro

Potencia: **60 W máx.**
Volts: 100-240 V ~

Tipo de lámpara:
Opcional (No incluida)
Tipo de base: E27

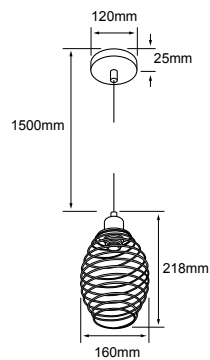

KITAL III

• 60CTL6128MVN

Negro

Potencia: **60 W máx.**
Volts: 100-240 V ~

Tipo de lámpara: Opcional
(No incluida)
Tipo de base: E27

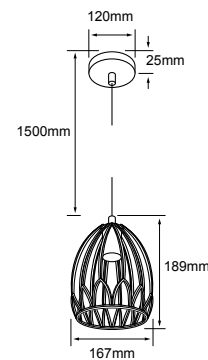

KITAL I

• 60CTL6126MVD

Dorado

Potencia: **60 W máx.**
Volts: 100-240 V ~

Tipo de lámpara:
Opcional (No incluida)
Tipo de base: E27

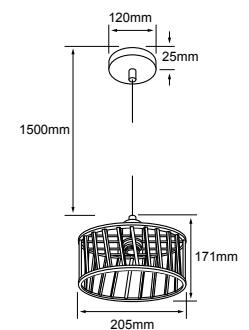

KOEIA III

• 60CTL6125MVD

Dorado

Potencia: **60 W máx.**
Volts: 100-240 V ~

Tipo de lámpara:
Opcional (No incluida)
Tipo de base: E27

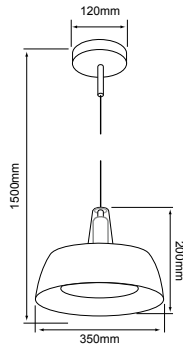
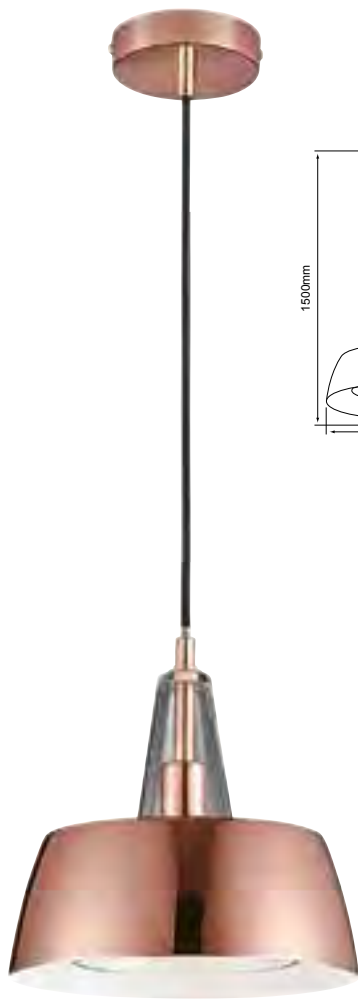

LA CANEE

• 60CTL320MVCO

Cobre

Potencia: **60 W máx.**
Volts: 100-240 V ~

Tipo de lámpara: Opcional (No incluida)
Tipo de base: E27

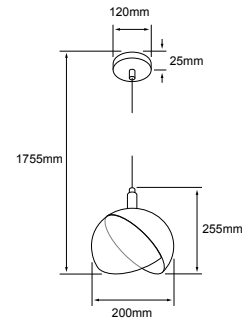

KORNE

• 60CTL818MVBA

Bronce antiguo

Potencia: **60 W máx.**
Volts: 100-240 V ~

Tipo de lámpara: Opcional (No incluida)
Tipo de base: E27

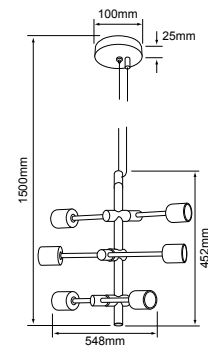

SESTUS

• 20CTL8190MVN

Negro Mate

Potencia: **360 W máx.**
Volts: 100-240 V ~

Tipo de lámpara: Opcional (No incluida)
Tipo de base: E27

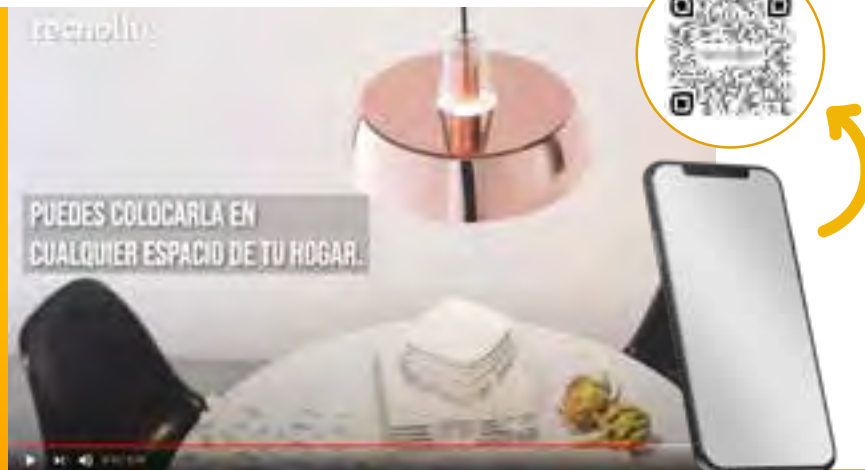

VIDEO
TIPS

ILUMINA Y
DESTACA

Lámparas colgantes.
Iluminación innovadora,
bella y funcional.

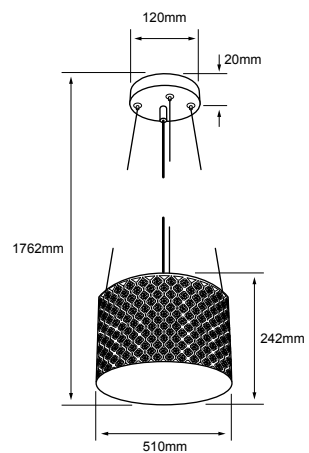

MINCHIR
• 60CTL7282MVS

Satinado / Cristal

Potencia: **180 W máx.**
Volts: 100-240 V ~

Tipo de lámpara: Opcional (No incluida)
Tipo de base: E27 x 3

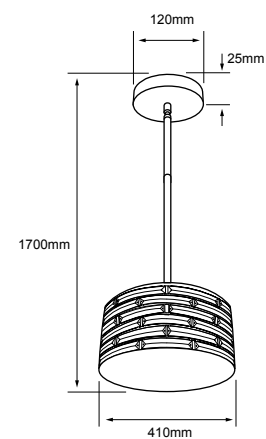

MIMOSA
• 60CTL7284MVC

Cristal

Potencia: **180 W máx.**
Volts: 100-240 V ~

Tipo de lámpara: Opcional (No incluida)
Tipo de base: E27 x 3

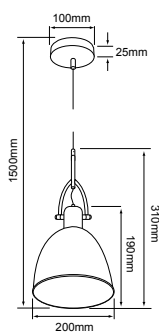

ELECTRA

• 60CTL8212MVPL

Plata

Potencia: **60 W máx.**
Volts: 100-240 V ~

Tipo de lámpara:
Opcional (No incluida)
Tipo de base: E27

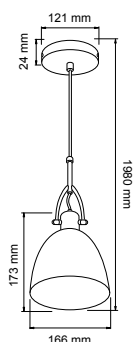

BAMBА

• CTL-8210/CR

Cromado

Potencia: **60 W máx.**
Volts: 100-240 V ~

Tipo de lámpara:
Opcional (No incluida)
Tipo de base: E27

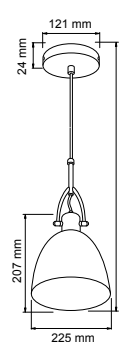

BAMBА I

• CTL-8215/CR

Cromado

Potencia: **60 W máx.**
Volts: 100-240 V ~

Tipo de lámpara:
Opcional (No incluida)
Tipo de base: E27

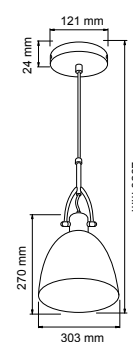

BAMBА II

• CTL-8220/CR

Cromado

Potencia: **60 W máx.**
Volts: 100-240 V ~

Tipo de lámpara:
Opcional (No incluida)
Tipo de base: E27

*Tecnolite se reserva el derecho de modificar la información sin previo aviso y no se hace responsable por errores u omisiones en este documento. *Lámparas y luminarios no aptos para trabajo de voltaje constante en niveles superiores o inferiores marcados en el producto.



Efecto al encender

Efecto al encender

AC

AT

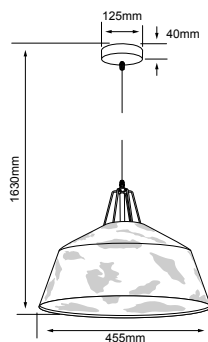

TIAN
• 20CTL1310MVAT

Acrílico Transparente

Potencia: 60 W máx.
Volts: 100-240 V ~

TIAN
• 20CTL1310MVAC

Acrílico Café

Tipo de lámpara: Opcional (No incluida)
Tipo de base: E27



Efecto al encender

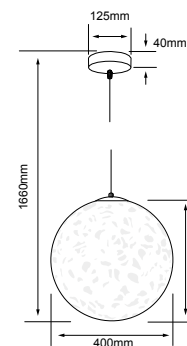

KEID
• 20CTL6030MVAC

Acrílico Café

Potencia: 60 W máx.
Volts: 100-240 V ~

Tipo de lámpara: Opcional (No incluida)
Tipo de base: E27

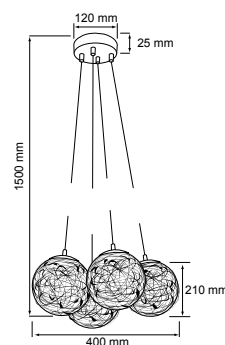
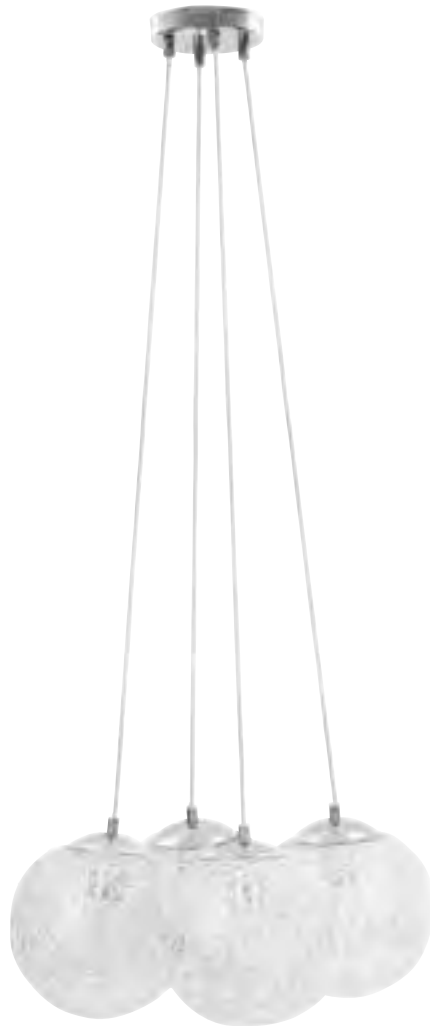
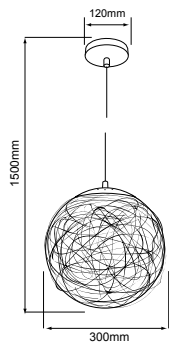

Efecto al encender

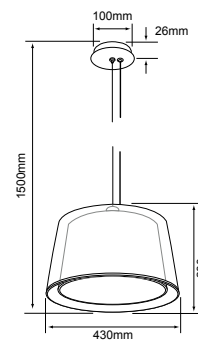

BASTIA

• 60CTL6021MVAL

Aluminio

Potencia: **60 W máx.** Tipo de lámpara: Opcional (No incluida)
Volts: 100-240 V ~ Tipo de base: E27

BASTIA I

• CTL-6023

Aluminio

Potencia: **240 W máx.** Tipo de lámpara: Opcional (No incluida)
Volts: 100-240 V ~ Tipo de base: E27

DENE B

• 20CTL7283MVN

Textil Negro

Potencia: **60 W máx.** Tipo de lámpara: Opcional (No incluida)
Volts: 100-240 V ~ Tipo de base: E27

*Tecnolite se reserva el derecho de modificar la información sin previo aviso y no se hace responsable por errores u omisiones en este documento. *Lámparas y luminarios no aptos para trabajo de voltaje constante en niveles superiores o inferiores marcados en el producto.



INTERIOR
COBRE

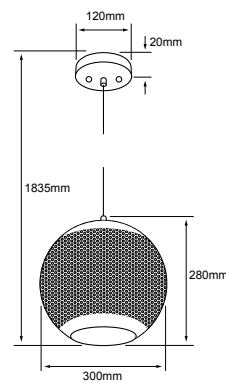

RIGIL

• 60CTL1945MVN

Negro

Potencia: **60 W máx.**
Volts: 100-240 V ~

Tipo de lámpara: Opcional (No incluida)
Tipo de base: E27



INTERIOR
NEGRO

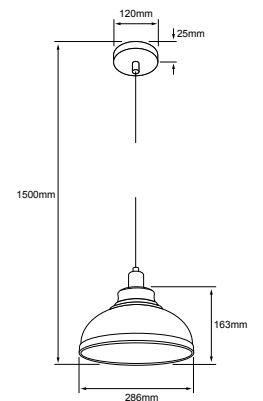

EIRENE

• 60CTL1943MVN

Negro

Potencia: **60 W máx.**
Volts: 100-240 V ~

Tipo de lámpara: Opcional (No incluida)
Tipo de base: E27

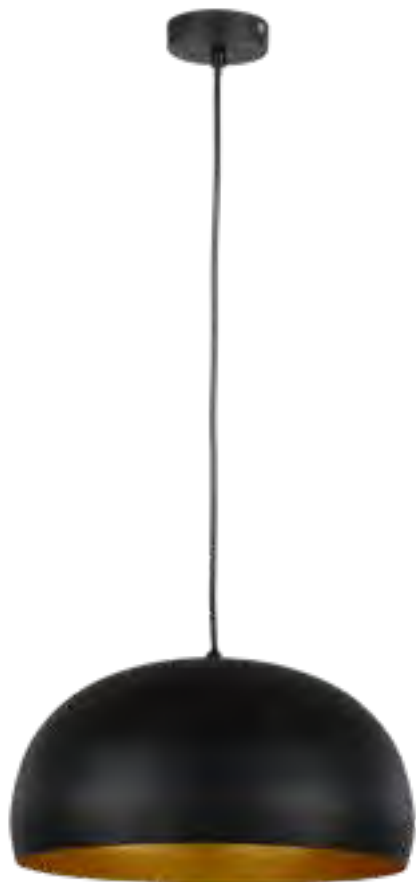

INTERIOR
ORO

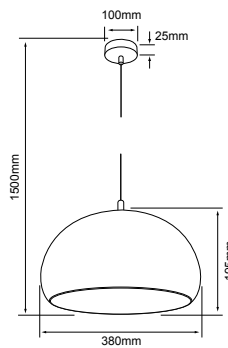

INTERIOR
COBRE

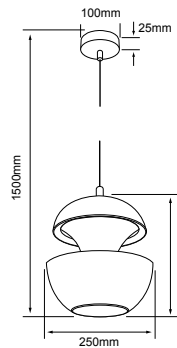

INTERIOR
ORO

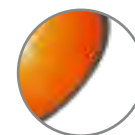
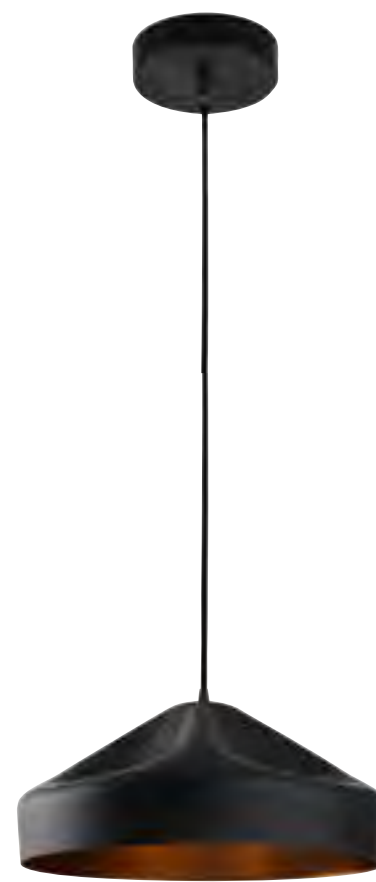
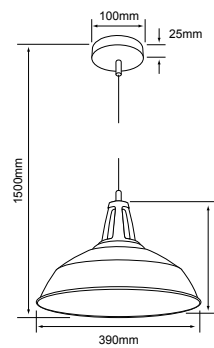

INTERIOR
COBRE

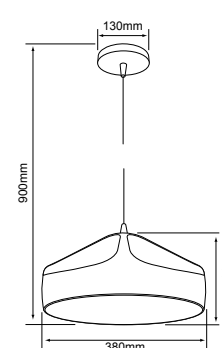

AGORA II
• 20CTL1941MVN

Negro Mate / Interior Dorado

Potencia: **60 W máx.** Tipo de lámpara:
Volts: 100-240 V ~ Opcional (No incluida)
Tipo de base: E27

AUVA II
• 20CTL1942MVN

Negro Mate / Interior Cobre

Potencia: **60 W máx.** Tipo de lámpara:
Volts: 100-240 V ~ Opcional (No incluida)
Tipo de base: E27

AGORA
• 60CTL1300MVN

Negro Mate

Potencia: **60 W máx.** Tipo de lámpara:
Volts: 100-240 V ~ Opcional (No incluida)
Tipo de base: E27

URSA II
• CTL-1940/N

Negro Mate

Potencia: **60 W máx.** Tipo de lámpara:
Volts: 100-240 V ~ Opcional (No incluida)
Tipo de base: E27

*Tecnolite se reserva el derecho de modificar la información sin previo aviso y no se hace responsable por errores u omisiones en este documento. *Lámparas y luminarios no aptos para trabajo de voltaje constante en niveles superiores o inferiores marcados en el producto.



INTERIOR
ORO

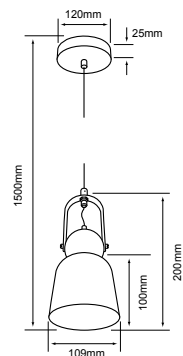

RAN I

• **60CTL8001MVN**

Negro Mate / Interior Dorado

Potencia: **60 W máx.**
Volts: 100-240 V ~

Tipo de lámpara: Opcional (No incluida)
Tipo de base: E27



INTERIOR
ORO

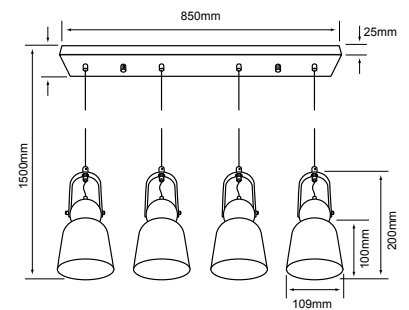

RAN II

• **240CTL8004MVN**

Negro Mate / Interior Dorado

Potencia: **240 W máx.**
Volts: 100-240 V ~

Tipo de lámpara: Opcional (No incluida)
Tipo de base: E27 X 4

*Tecnolite se reserva el derecho de modificar la información sin previo aviso y no se hace responsable por errores u omisiones en este documento. *Lámparas y luminarios no aptos para trabajo de voltaje constante en niveles superiores o inferiores marcados en el producto.

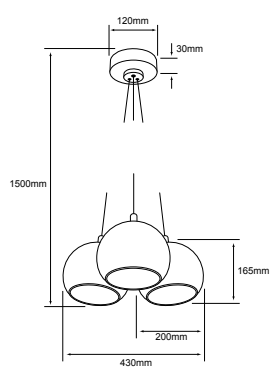
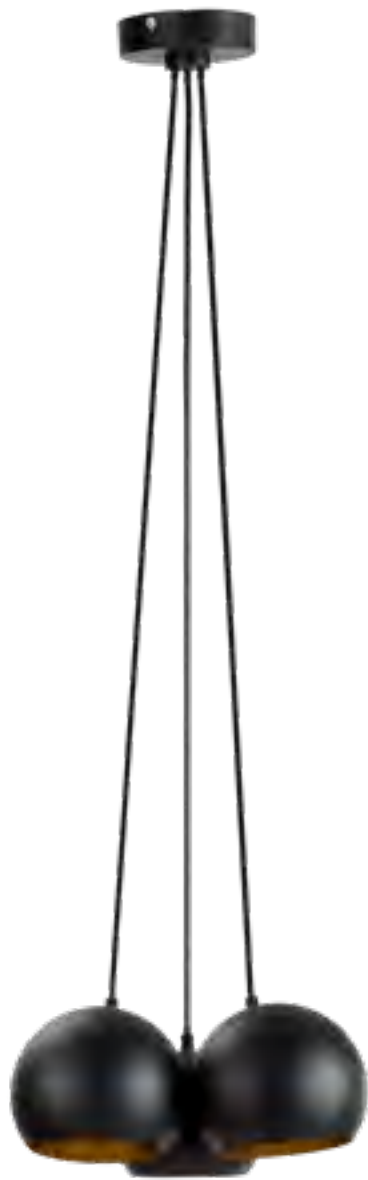

AGORA III

• 20CTL8187MVN

Negro Mate

Potencia: **180 W máx.** Tipo de lámpara: Opcional (No incluida)
Volts: 100-240 V ~ Tipo de base: E27



B

N

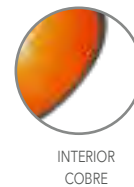
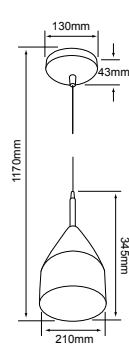

AUVA

• CTL-7432/B

Blanco

• CTL-7432/N

Negro Mate

Potencia: **60 W máx.** Tipo de lámpara: Opcional (No incluida)
Volts: 100-240 V ~ Tipo de base: E27



B

N

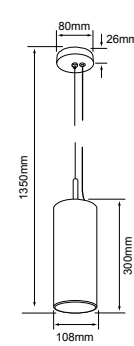

AUVA III

• 20CTL154MVB

Blanco

• 20CTL154MVN

Negro Mate

Potencia: **60 W máx.** Tipo de lámpara: Opcional (No incluida)
Volts: 100-240 V ~ Tipo de base: E27



CO

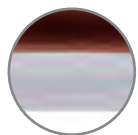

INTERIOR
BLANCO

MERIDIANA

• 60CTL3310MVCO

Cobre Rosado

Potencia: **60 W máx.**
Volts: 100-240 V ~



N

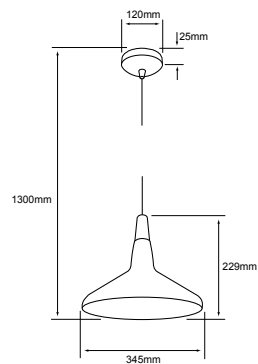

B



INTERIOR
BLANCO

RASALAS

• 60CTL7435MVB

Blanco

Potencia: **60 W máx.**
Volts: 100-240 V ~



N

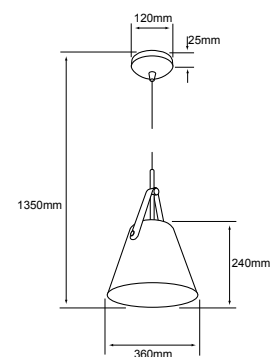

• 60CTL7435MVN

Negro

Tipo de lámpara: Opcional (No incluida)
Tipo de base: E27

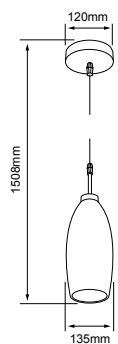

MARUK

• 60CTL1000MVOP

Cristal opalino

Potencia: **60 W máx.**
Volts: 100-240 V ~

Tipo de lámpara: Opcional
(No incluida)
Tipo de base: E27

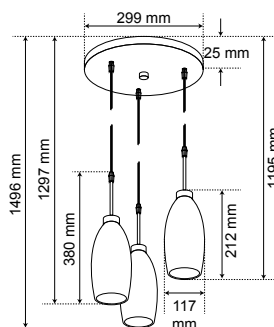

MARUK II

• 180CTL1003MVOP

Cristal opalino

Potencia: **180 W máx.**
Volts: 100-240 V ~

Tipo de lámpara: Opcional (No incluida)
Tipo de base: E27 x 3

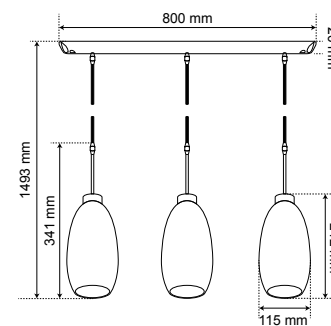

MARUK III

• 180CTL1033MVOP

Cristal opalino

Potencia: **180 W máx.**
Volts: 100-240 V ~

Tipo de lámpara: Opcional (No incluida)
Tipo de base: E27 x 3

*Tecnolite se reserva el derecho de modificar la información sin previo aviso y no se hace responsable por errores u omisiones en este documento. *Lámparas y luminarios no aptos para trabajo de voltaje constante en niveles superiores o inferiores marcados en el producto.

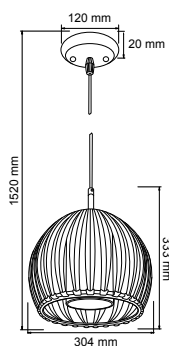

BAMIO

• 60CTL8062MVCL

PC / Cristal opalino

Potencia: **60 W máx.**
Volts: 100-240 V ~

Tipo de lámpara: Opcional (No incluida)
Tipo de base: E27

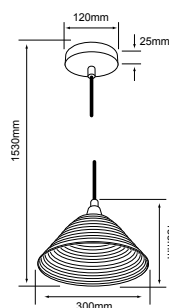

BAMIRA

• 60CTL0006MVOP

Cristal opalino

Potencia: **60 W máx.**
Volts: 100-240 V ~

Tipo de lámpara: Opcional (No incluida)
Tipo de base: E27

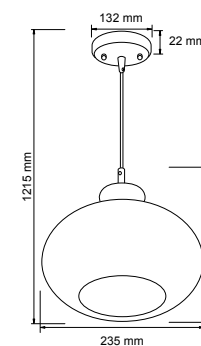

LUXOR

• CTL-8052/OP

Cristal opalino

Potencia: **60 W máx.**
Volts: 100-240 V ~

Tipo de lámpara: Opcional (No incluida)
Tipo de base: E27

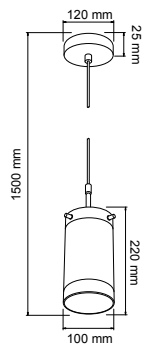

BAMBERA

• 60CTL0003MVOP

Cristal opalino

Potencia: **60 W máx.**
Volts: 100-240 V ~

Tipo de lámpara: Opcional (No incluida)
Tipo de base: E27

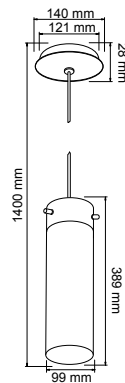

LIMENA

• 60CTL1701MVS

Satinado / PC opalino

Potencia: **60 W máx.**
Volts: 100-240 V ~

Tipo de lámpara: Opcional (No incluida)
Tipo de base: E27

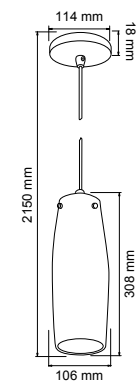

LONDRA

• CTL-8087/OP

Cristal opalino

Potencia: **60 W máx.**
Volts: 100-240 V ~

Tipo de lámpara: Opcional (No incluida)
Tipo de base: E27

*Tecnolite se reserva el derecho de modificar la información sin previo aviso y no se hace responsable por errores u omisiones en este documento. *Lámparas y luminarios no aptos para trabajo de voltaje constante en niveles superiores o inferiores marcados en el producto.

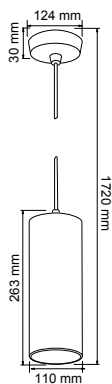

LERIDA

• CTL-8100/S

Cristal opalino

Potencia: 60 W máx.
Volts: 100-240 V ~

Tipo de lámpara: Opcional (No incluida)
Tipo de base: E27

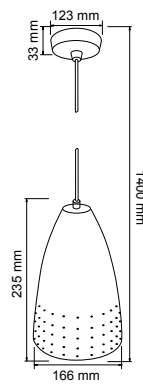

LORETO

• CTL-7430/S

Satinado

Potencia: 60 W máx.
Volts: 100-240 V ~

Tipo de lámpara: Opcional (No incluida)
Tipo de base: E27



AM

OP

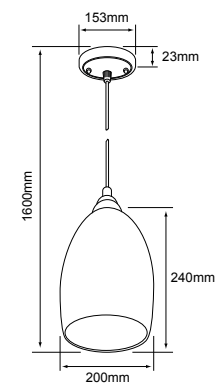

MASSA

• 20CTL1900MVAM • 20CTL1900MVOP

Cristal ámbar

Cristal opalino

Potencia: 60 W máx.
Volts: 100-240 V ~

Tipo de lámpara: Opcional (No incluida)
Tipo de base: E27

*Tecnolite se reserva el derecho de modificar la información sin previo aviso y no se hace responsable por errores u omisiones en este documento. *Lámparas y luminarios no aptos para trabajo de voltaje constante en niveles superiores o inferiores marcados en el producto.

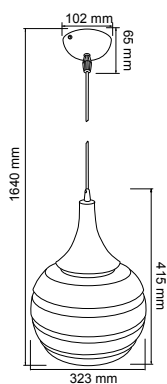

MARINO

• CTL-7410/AL

Aluminio

Potencia: **60 W máx.**
Volts: 100-240 V ~

Tipo de lámpara: Opcional (No incluida)
Tipo de base: E27

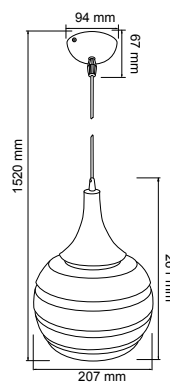

MARINO I

• CTL-7405/AL

Aluminio

Potencia: **60 W máx.**
Volts: 100-240 V ~

Tipo de lámpara: Opcional (No incluida)
Tipo de base: E27



INTERIOR / de luminario
color blanco

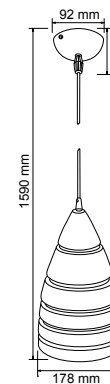

LUINI

• CTL-7460/AL

Aluminio

Potencia: **60 W máx.**
Volts: 100-240 V ~

Tipo de lámpara: Opcional (No incluida)
Tipo de base: E27

*Tecnolite se reserva el derecho de modificar la información sin previo aviso y no se hace responsable por errores u omisiones en este documento. *Lámparas y luminarios no aptos para trabajo de voltaje constante en niveles superiores o inferiores marcados en el producto.

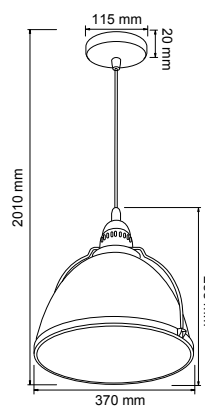

LOME

• CTL-8073/CR

Cromado / PC rayado

Potencia: **60 W máx.**
Volts: 100-240 V ~

Tipo de lámpara: Opcional (No incluida)
Tipo de base: E27

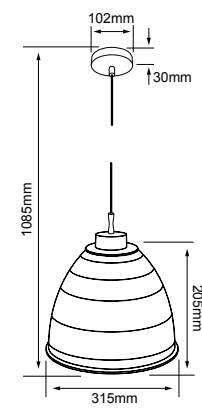

LUCCA

• CTL-8070/S

PC rayado

Potencia: **60 W máx.**
Volts: 100-240 V ~

Tipo de lámpara: Opcional (No incluida)
Tipo de base: E27

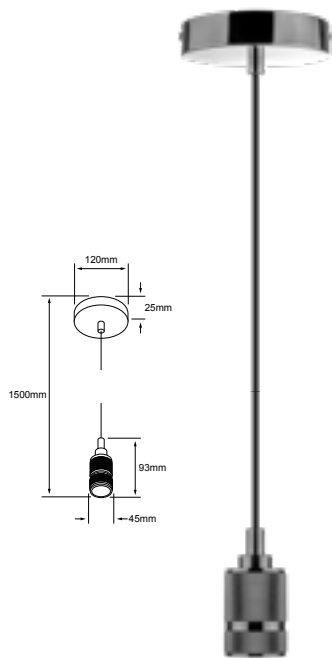

• 60SOCK115MVE27S

Satin

Potencia: **60 W máx.**
 Volts: 100-240 V ~
 Tipo de lámpara: Opcional (No incluida)
 Tipo de base: E27

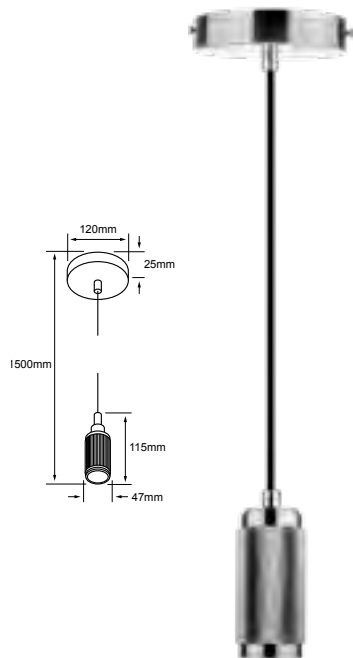

• 60SOCK110MVE27HA

Hierro antiguo

Potencia: **60 W máx.**
 Volts: 100-240 V ~
 Tipo de lámpara: Opcional (No incluida)
 Tipo de base: E27

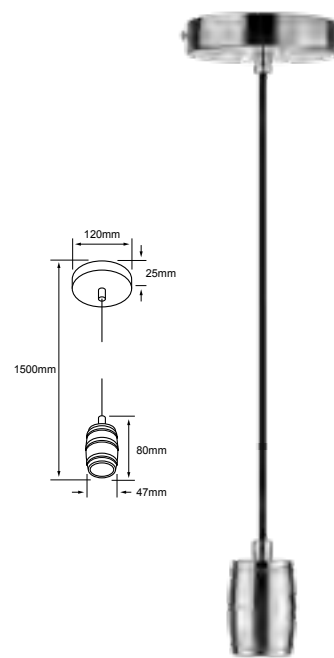

• 60SOCK113MVE27S

Satin

Potencia: **60 W máx.**
 Volts: 100-240 V ~
 Tipo de lámpara: Opcional (No incluida)
 Tipo de base: E27

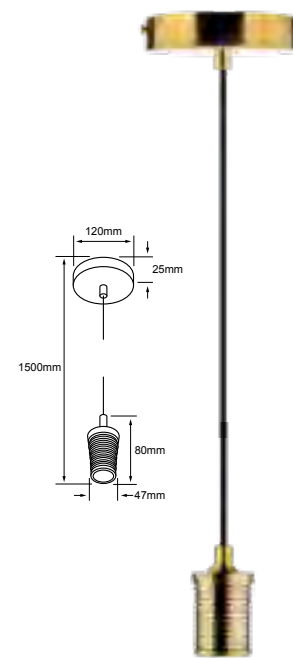

• 60SOCK112MVE27O

Oro

Potencia: **60 W máx.**
 Volts: 100-240 V ~
 Tipo de lámpara: Opcional (No incluida)
 Tipo de base: E27

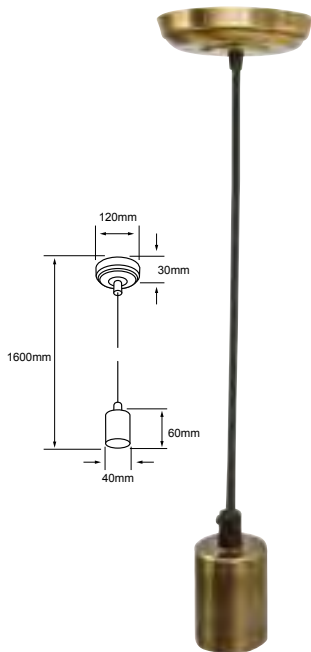

• 60SOCK055MVE27HA

Hierro antiguo

Potencia: **60 W máx.**
 Volts: 100-240 V ~
 Tipo de lámpara: Opcional (No incluida)
 Tipo de base: E27

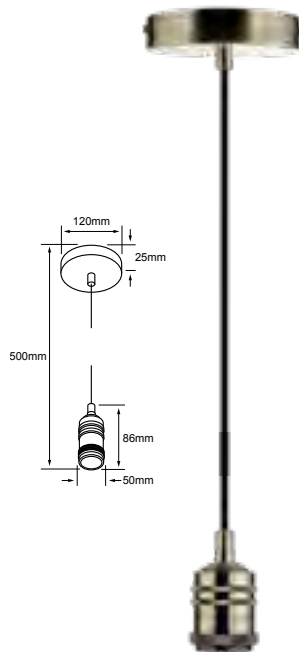

• 60SOCK111MVE27HA

Hierro antiguo

Potencia: **60 W máx.**
 Volts: 100-240 V ~
 Tipo de lámpara: Opcional (No incluida)
 Tipo de base: E27

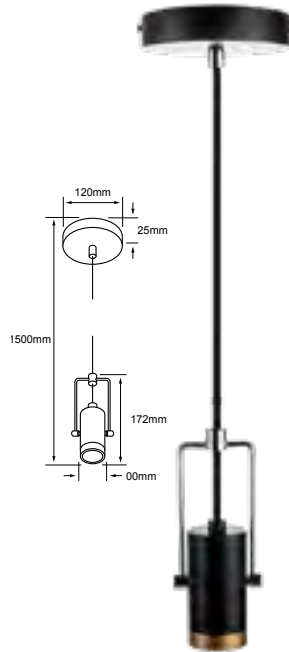

• 60SOCK114MVE27N

Negro / Bronce

Potencia: **60 W máx.**
 Volts: 100-240 V ~
 Tipo de lámpara: Opcional (No incluida)
 Tipo de base: E27

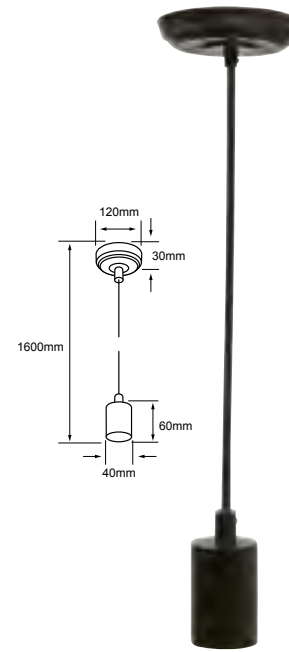

• 60SOCK044MVE27N

Negro

Potencia: **60 W máx.**
 Volts: 100-240 V ~
 Tipo de lámpara: Opcional (No incluida)
 Tipo de base: E27

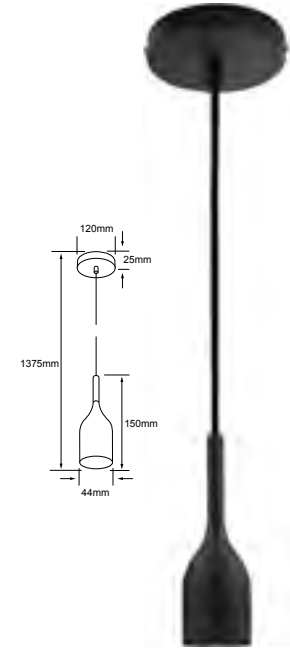

• 60SOCK106MVE27N

Negro

Potencia: **60 W máx.**
 Volts: 100-240 V ~
 Tipo de lámpara: Opcional (No incluida)
 Tipo de base: E27

VIDEO TIPS

¿PLAFÓN O SUSPENDIDA?

Antes de cambiar las
luces, mira el video y
descubre la luminaria
que va mejor en tu
ambiente.



C-DOMUS II

• 09PTLLED4031MV40B

○ Luz blanca neutra 4 000 K

Blanco

Potencia: **9 W**
Lumens: **890 lm**
Volts: 100-240 V ~

Vida útil: **25 000 h**
Tipo de lámpara: **LED integrado**
Atenuable: **No**

IRC: **80** Ángulo: **100°**

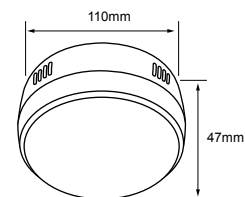

SATELITE II

• PTLLED-005/30/N

○ Luz suave cálida 3 000 K

Negro

Potencia: **25 W**
Lumens: **1800 lm**
Volts: 100-240 V ~

Vida útil: **40 000 h**
Tipo de lámpara: **LED integrado**
Atenuable: **No**

IRC: **80** Ángulo: **120°**

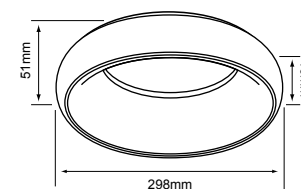

ORBIS

• 30PTLLED1941MV30B

○ Luz suave cálida 3 000 K

Blanco

Potencia: **30 W**
Lumens: **2 100 lm**
Volts: 100-240 V ~

Vida útil: **30 000 h**
Tipo de lámpara: **LED integrado**
Atenuable: **No**

IRC: **80**
Ángulo: **180°**

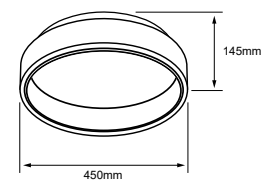

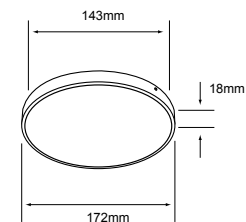

IBIZA

• PTLLED-01RD/9W/30

Luz suave cálida 3 000 K

Satinado

Potencia: **9 W**
Lumens: **500 lm**
Volts: 127 V ~

IRC: 80 Ángulo: 110°

• PTLLED-01RD/9W/65

Luz de día 6 500 K

Instalación: Bote integral / Sobreponer / Empotrar
Vida útil: 25 000 h
Tipo de lámpara: LED integrado
Atenuable: No
3 en 1

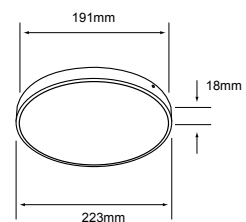

IBIZA I

• PTLLED-01RD/12W/30

Luz suave cálida 3 000 K

Satinado

Potencia: **12 W**
Lumens: **700 lm**
Volts: 127 V ~

IRC: 80 Ángulo: 110°

• PTLLED-01RD/12W/65

Luz de día 6 500 K

Instalación: Bote integral / Sobreponer / Empotrar
Vida útil: 25 000 h
Tipo de lámpara: LED integrado
Atenuable: No
3 en 1

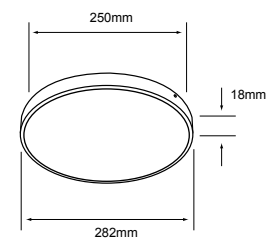

IBIZA II

• PTLLED-01RD/15W/30

Luz suave cálida 3 000 K

Satinado

Potencia: **15 W**
Lumens: **900 lm**
Volts: 127 V ~

IRC: 80 Ángulo: 110°

• PTLLED-01RD/15W/65

Luz de día 6 500 K

Instalación: Bote integral / Sobreponer / Empotrar
Vida útil: 25 000 h
Tipo de lámpara: LED integrado
Atenuable: No
3 en 1

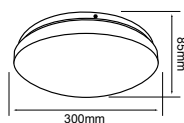

ANSER

• FC-KEDRL/004/30

● Luz suave cálida 3 000 K

Blanco

Potencia: **16 W**
Lumens: **1200 lm**
Volts: 100-240 V ~

IRC: 80 Ángulo: 100°

• FC-LEDRL/004/65

● Luz de día 6 500 K

Vida útil: 15 000 h
Tipo de lámpara: LED integrado
Atenuable: No

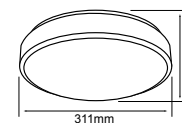

ANSER I

• FC-LEDRL/004/30/B

● Luz suave cálida 3 000 K

Blanco

Lumens: **1100 lm**
Potencia: **16 W**
Volts: 100-240 V ~

IRC: 80 Ángulo: 100°

• FC-LEDRL/004/65/B

● Luz de día 6 500 K

Lumens: **1200 lm**
Vida útil: 15 000 h
Tipo de lámpara: LED integrado
Atenuable: No

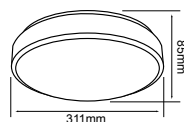

ANSER II

• FC-LEDRL/004/30/S

● Luz suave cálida 3 000 K

Blanco / Satin

Lumens: **1100 lm**
Potencia: **16 W**
Volts: 100-240 V ~

IRC: 80 Ángulo: 100°

• FC-LEDRL/004/65/S

● Luz de día 6 500 K

Lumens: **1200 lm**
Vida útil: 15 000 h
Tipo de lámpara: LED integrado
Atenuable: No

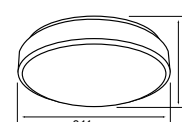

ANSER III

• FC-LEDRL/004/30/R

● Luz suave cálida 3 000 K

Cobre rojizo

Lumens: **1100 lm**
Potencia: **16 W**
Volts: 100-240 V ~

IRC: 80 Ángulo: 100°

• FC-LEDRL/004/65/R

● Luz de día 6 500 K

Lumens: **1200 lm**
Vida útil: 15 000 h
Tipo de lámpara: LED integrado
Atenuable: No



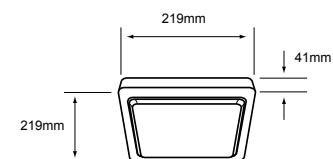

NASHIRA II

• 15PTLEDC65MVB

○ Luz de día 6 500 K

Blanco

Potencia: **15 W**
Lumens: **1200 lm**
Volts: 100-240 V ~

Vida útil: 15 000 h
Tipo de lámpara: LED integrado
Atenuable: No

IRC: 80 Ángulo: 110°

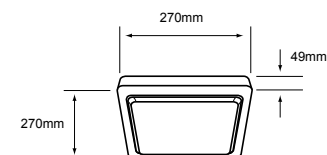

NASHIRA III

• 20PTLEDC30MVB

○ Luz suave cálida 3 000 K

Blanco

Potencia: **20 W**
Lumens: **1600 lm**
Volts: 100-240 V ~

• 20PTLEDC65MVB

○ Luz de día 6 500 K

Vida útil: 15 000 h
Tipo de lámpara: LED integrado
Atenuable: No

IRC: 80 Ángulo: 110°

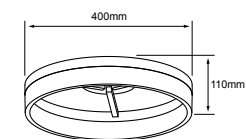

KAITOS II

• 25DPTLED206V30S

○ Luz suave cálida 3 000 K

Satinado

Potencia: **25 W**
Lumens: **1332 lm**
Volts: 127 V ~

Vida útil: 30 000 h
Tipo de lámpara: LED integrado
Atenuable: Si

IRC: 80 Ángulo: 120°

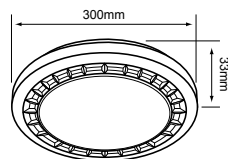

ZETA

• **PTLLEDR-006/40/B**

○ Luz blanca neutra 4 000 K

Blanco

Potencia: **15 W**
Lumens: **1800 lm**
Volts: **100-240 V ~**

Vida útil: **40 000 h**
Tipo de lámpara: **LED integrado**
Atenuable: **No**

IRC: **80** Ángulo: **100°**

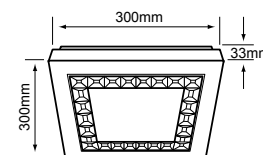

ZETA I

• **PTLLEDC-006/40/B**

○ Luz blanca neutra 4 000 K

Blanco

Potencia: **15 W**
Lumens: **1800 lm**
Volts: **100-240 V ~**

Vida útil: **40 000 h**
Tipo de lámpara: **LED integrado**
Atenuable: **No**

IRC: **80** Ángulo: **100°**

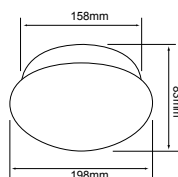

AUSTRAL

• **PTLLED/012/30**

○ Luz suave cálida 3 000 K

Blanco

Lumens: **700 lm**
Potencia: **12 W**
Volts: **100-240 V ~**

• **PTLLED/012/65**

○ Luz de día 6 500 K

Lumens: **800 lm**
Vida útil: **15 000 h**
Tipo de lámpara: **LED integrado**
Atenuable: **No**

IRC: **80** Ángulo: **100°**

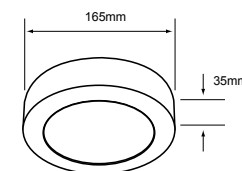

SIRIUS III

• **PTLLEDD-R/002/40/B**

○ Luz blanca neutra 4 000 K

Blanco

Potencia: **12 W**
Lumens: **750 lm**
Volts: **100-127 V ~**

Vida útil: **15 000 h**
Tipo de lámpara: **LED integrado**
Atenuable: **Si**

IRC: **80**
Ángulo: **100°**

¿CÓMO INSTALAR TU LÁMPARA?

¿Tienes una luminaria TecnoLite y no sabes cómo instalarla?

¡Es más fácil de lo que crees!



VIDEOS
TIPS





PADANG

• PTLLED-1010/30

Luz suave cálida 3 000 K

Blanco

Potencia: **10 W**
Lumens: **700 lm**
Volts: 100-240 V ~

IRC: 80 Ángulo: 120°

• PTLLED-1010/65

Luz de día 6 500 K

Blanco

Vida útil: 25 000 h
Tipo de lámpara: LED integrado
Atenuable: No

NUEVO

10PTLLED1010MV30N

Luz suave cálida 3 000 K

Negro

NUEVO

10PTLLED1010MV65N

Luz de día 6 500 K

Negro

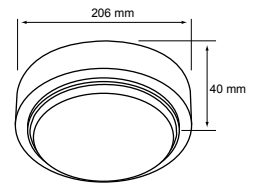

PADANG I

• PTLLED-1015/65

Luz de día 6 500 K

Blanco

Potencia: **15 W**
Lumens: **1050 lm**
Volts: 100-240 V ~

IRC: 80 Ángulo: 120°

NUEVO

15PTLLED1015MV30N

Luz suave cálida 3 000 K

Negro

Vida útil: 25 000 h
Tipo de lámpara: LED integrado
Atenuable: No

NUEVO

15PTLLED1015MV65N

Luz de día 6 500 K

Negro

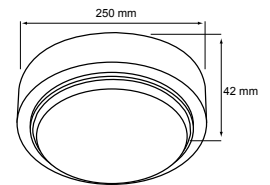

PADANG II

• PTLLED-1020/30

Luz suave cálida 3 000 K

Blanco

Potencia: **20 W**
Lumens: **1400 lm**
Volts: 100-240 V ~

IRC: 80 Ángulo: 120°

• PTLLED-1020/65

Luz de día 6 500 K

Blanco

Vida útil: 25 000 h
Tipo de lámpara: LED integrado
Atenuable: No

NUEVO

20PTLLED1020MV30N

Luz suave cálida 3 000 K

Negro

NUEVO

20PTLLED1020MV65N

Luz de día 6 500 K

Negro

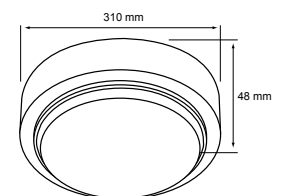



ALGEDI I

• 6PTLLEDC30MVB

Luz suave cálida 3 000 K

Blanco

Lumens: **320 lm**

Potencia: **6 W**
Volts: 100-240 V ~

IRC: 80 Ángulo: 100°

• 6PTLLEDC65MVB

Luz de día 6 500 K

Blanco

Lumens: **350 lm**

Vida útil: 15 000 h
Tipo de lámpara: LED integrado
Atenuable: No

• 6PTLLEDC30MVN

Luz suave cálida 3 000 K

Negro

Lumens: **320 lm**

• 6PTLLEDC65MVN

Luz de día 6 500 K

Negro

Lumens: **350 lm**

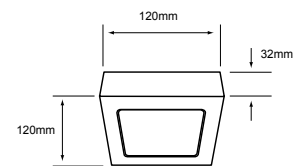

ALGEDI II

• 12PTLLEDC30MVB

Luz suave cálida 3 000 K

Blanco

Lumens: **720 lm**

Potencia: **12 W**
Volts: 100-240 V ~

IRC: 80 Ángulo: 100°

• 12PTLLEDC65MVB

Luz de día 6 500 K

Blanco

Lumens: **800 lm**

Vida útil: 15 000 h
Tipo de lámpara: LED integrado
Atenuable: No

• 12PTLLEDC30MVN

Luz suave cálida 3 000 K

Negro

Lumens: **720 lm**

• 12PTLLEDC65MVN

Luz de día 6 500 K

Negro

Lumens: **800 lm**

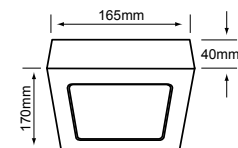

ALGEDI III

• 18PTLLEDC30MVB

Luz suave cálida 3 000 K

Blanco

Lumens: **1200 lm**

Potencia: **18 W**
Volts: 100-240 V ~

IRC: 80 Ángulo: 100°

• 18PTLLEDC65MVB

Luz de día 6 500 K

Blanco

Lumens: **1300 lm**

Vida útil: 15 000 h
Tipo de lámpara: LED integrado
Atenuable: No

• 18PTLLEDC30MVN

Luz suave cálida 3 000 K

Negro

Lumens: **1200 lm**

• 18PTLLEDC65MVN

Luz de día 6 500 K

Negro

Lumens: **1300 lm**

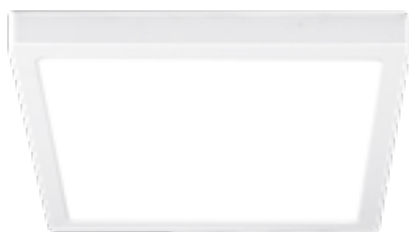
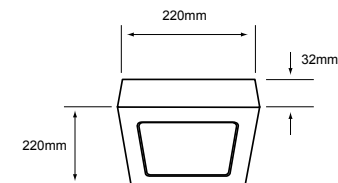

ALGEDI IV

• 24PTLLEDC30MVB

Luz suave cálida 3 000 K

Blanco

Potencia: **24 W**
Lumens: **1600 lm**
Volts: 100-240 V ~

IRC: 80 Ángulo: 150°

• 24PTLLEDC65MVB

Luz de día 6 500 K

Blanco

Vida útil: 15 000 h
Tipo de lámpara: LED integrado
Atenuable: No

• 24PTLLEDC30MVN

Luz suave cálida 3 000 K

Negro

• 24PTLLEDC65MVN

Luz de día 6 500 K

Negro

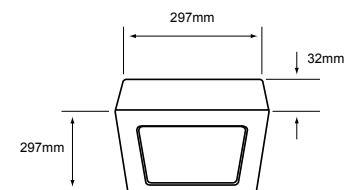



ANKAA I

• 6PTLLEDR30MVB

Luz suave cálida 3 000 K

Blanco

Lumens: **320 lm**

Potencia: **6 W**

Volts: 100-240 V ~

IRC: 80 Ángulo: 100°

• 6PTLLEDR65MVB

Luz de día 6 500 K

Blanco

Lumens: **350 lm**

Vida útil: 15 000 h

Tipo de lámpara: LED integrado

Atenuable: No

• 6PTLLEDR30MVN

Luz suave cálida 3 000 K

Negro

Lumens: **320 lm**

• 6PTLLEDR65MVN

Luz de día 6 500 K

Negro

Lumens: **350 lm**

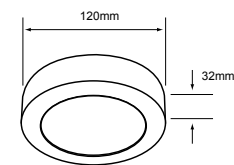

ANKAA II

• 12PTLLEDR30MVB

Luz suave cálida 3 000 K

Blanco

Lumens: **720 lm**

Potencia: **12 W**

Volts: 100-240 V ~

IRC: 80 Ángulo: 100°

• 12PTLLEDR65MVB

Luz de día 6 500 K

Blanco

Lumens: **800 lm**

Vida útil: 15 000 h

Tipo de lámpara: LED integrado

Atenuable: No

• 12PTLLEDR30MVN

Luz suave cálida 3 000 K

Negro

Lumens: **720 lm**

• 12PTLLEDR65MVN

Luz de día 6 500 K

Negro

Lumens: **800 lm**

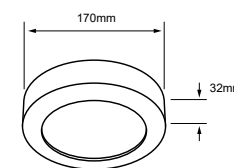

ANKAA III

• 18PTLLEDR30MVB

Luz suave cálida 3 000 K

Blanco

Lumens: **1200 lm**

Potencia: **18 W**

Volts: 100-240 V ~

IRC: 80 Ángulo: 100°

• 18PTLLEDR65MVB

Luz de día 6 500 K

Blanco

Lumens: **1300 lm**

Vida útil: 15 000 h

Tipo de lámpara: LED integrado

Atenuable: No

• 18PTLLEDR30MVN

Luz suave cálida 3 000 K

Negro

Lumens: **1200 lm**

• 18PTLLEDR65MVN

Luz de día 6 500 K

Negro

Lumens: **1300 lm**

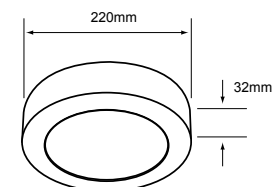

ANKAA IV

• 24PTLLEDR30MVB

Luz suave cálida 3 000 K

Blanco

Potencia: **24 W**

Lumens: **1600 lm**

Volts: 100-240 V ~

IRC: 80 Ángulo: 150°

• 24PTLLEDR65MVB

Luz de día 6 500 K

Blanco

Vida útil: 15 000 h

Tipo de lámpara: LED integrado

Atenuable: No

• 24PTLLEDR30MVN

Luz suave cálida 3 000 K

Negro

• 24PTLLEDR65MVN

Luz de día 6 500 K

Negro

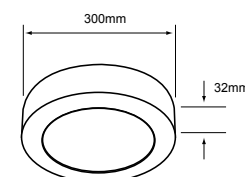



RETIRA LA TAPA
CONFIGURA EL LUMINARIO

DISTANCIA METROS	TIEMPO	INTENSIDAD LUXES
10 m	5 seg	OFF
7.5 m	90 seg	50 lux
5 m	5 min	10 lux
1 m	15 min	2 lux

**AHORRA LUZ Y HAZ QUE SE ENCIENDA
CUANDO SEA NECESARIO**

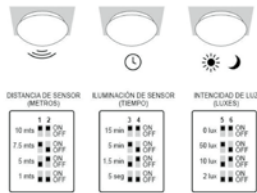

DISTANCIA DE SENSOR (METROS)	ILUMINACIÓN DE SENSOR (TIEMPO)	INTENSIDAD DE LUZ (LUXES)
10 m	5 min	0 lux
7.5 m	5 min	50 lux
5 m	5 min	10 lux
1 m	5 min	2 lux

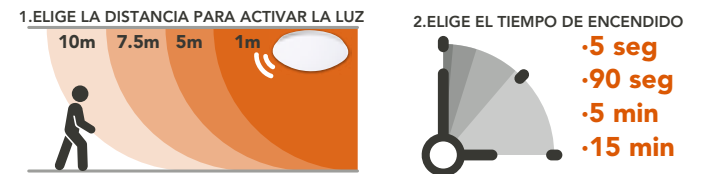
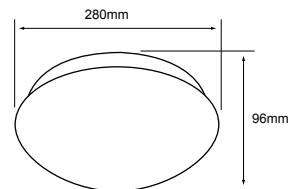

SARGAS

• **12PTLED013SMV65**

○ Luz de día 6 500 K

Blanco

Potencia: **12 W**
Lumens: **800 lm**
Volts: 100-240 V ~

Vida útil: 30 000 h
Tipo de lámpara: LED integrado
Atenuable: No
Sensor de movimiento

IRC: 80 Ángulo: 120°

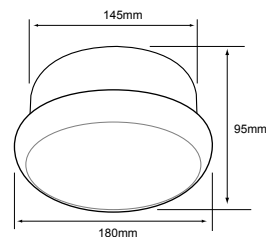

COLUMBUS

• **PTLEED/004/65/B**

○ Luz de día 6 500 K

Blanco

Potencia: **13 W**
Lumens: **1000 lm**
Volts: 100-240 V ~

Vida útil: 15 000 h
Tipo de lámpara: LED integrado
Tipo de base: E27
Atenuable: No

IRC: 80 Ángulo: 100°



VIDEO TIPS

CONOCE MÁS
SOBRE SARGAS

Personaliza tu iluminación eligiendo la distancia de detección, intensidad de la luz y tiempo de encendido.

Ideal para closets o espacios con poca recurrencia.



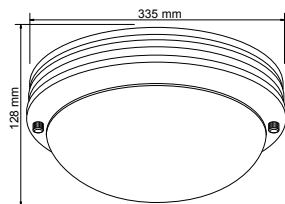

GAMBERI

• PTL-7080/S

Satinado

Potencia: **120 W máx.**
Volts: 100-240 V ~

Tipo de lámpara: Opcional (No incluida)
Tipo de base: E27 x 2

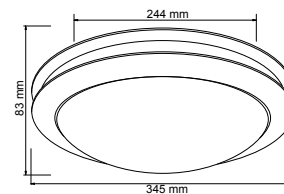

LATINA I

• 120PTL5030MVS

Satinado

Potencia: **120 W máx.**
Volts: 100-240 V ~

Tipo de lámpara: Opcional (No incluida)
Tipo de base: E27 x 2

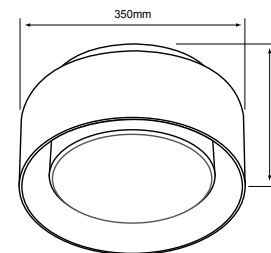

URSA

• PTL-1940/N

Negro Mate / Cobre

Potencia: **120 W máx.**
Volts: 100-240 V ~

Tipo de lámpara: Opcional (No incluida)
Tipo de base: E27 x 2

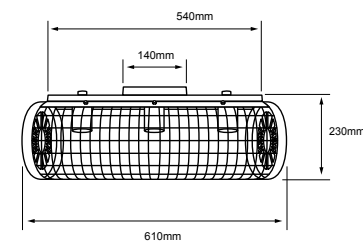

NUEVO

PIAUTOS II

• 180PTL1416MVOX

Oxido

Potencia: **180 W máx.**
Volts: 100-240 V ~

Tipo de lámpara: Opcional (No incluida)
Tipo de base: E27

*Tecnolite se reserva el derecho de modificar la información sin previo aviso y no se hace responsable por errores u omisiones en este documento. *Lámparas y luminarios no aptos para trabajo de voltaje constante en niveles superiores o inferiores marcados en el producto.

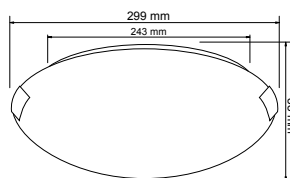

MARE

• PTL-8520/S

Satinado

Potencia: **120 W máx.**
Volts: 100-240 V ~

Tipo de lámpara: Opcional (No incluida)
Tipo de base: E27 x 2

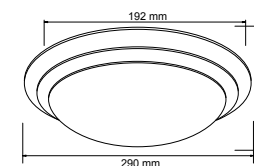

IRLANDA

• PTL-1900/S

Satinado

Potencia: **60 W máx.**
Volts: 100-240 V ~

Tipo de lámpara: Opcional (No incluida)
Tipo de base: E27

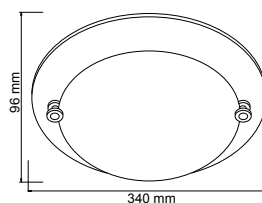

LECCO

• PTL-2050/B

Blanco

Potencia: **120 W máx.**
Volts: 100-240 V ~

Tipo de lámpara: Opcional (No incluida)
Tipo de base: E27 X 2

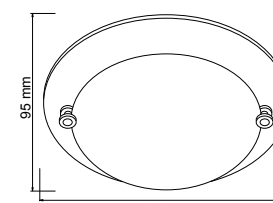

FORLI

• PTL-5025/M

Madera oscura

Potencia: **120 W máx.**
Volts: 100-240 V ~

Tipo de lámpara: Opcional (No incluida)
Tipo de base: E27 X 2

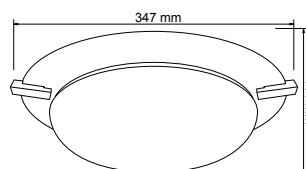

LAZIO

• PTL-5050/S

Satinado

Potencia: **120 W máx.**
Volts: 100-240 V ~

Tipo de lámpara: Opcional (No incluida)
Tipo de base: E27 X 2

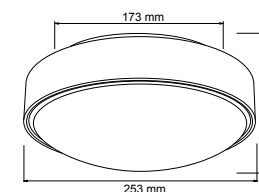

IUENA

• PTL-1925/S

Satinado

Potencia: **60 W máx.**
Volts: 100-240 V ~

Tipo de lámpara: Opcional (No incluida)
Tipo de base: E27

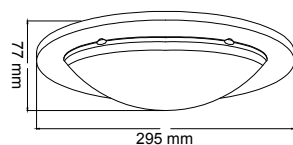

FOSHAN

• **60PTL0005MVS**

Satinado

Potencia: **60 W máx.**
Volts: 100-240 V ~

Tipo de lámpara: Opcional (No incluida)
Tipo de base: E27

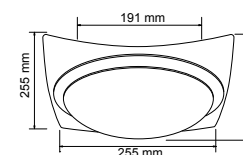

ISLANDIA

• **PTL-1950/S**

Satinado

Potencia: **60 W máx.**
Volts: 100-240 V ~

Tipo de lámpara: Opcional (No incluida)
Tipo de base: E27

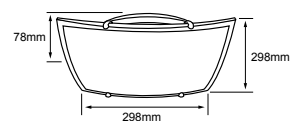

INOMOST

• **120PTL1011MVC**

Cristal decorado

Potencia: **120 W máx.**
Volts: 100-240 V ~

Tipo de lámpara: Opcional (No incluida)
Tipo de base: E27 x 2

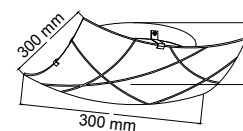

FOMENO

• **60PTL0002MVB**

Blanco

Potencia: **60 W máx.**
Volts: 100-240 V ~

Tipo de lámpara: Opcional (No incluida)
Tipo de base: E27

*Tecnolite se reserva el derecho de modificar la información sin previo aviso y no se hace responsable por errores u omisiones en este documento. *Lámparas y luminarios no aptos para trabajo de voltaje constante en niveles superiores o inferiores marcados en el producto.



L



S

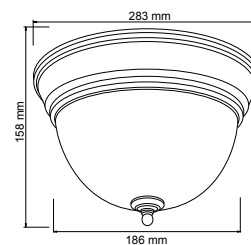

LENO III

• PTL-1040/L

Latonado / Cristal

Potencia: **120 W máx.**
Volts: 100-240 V ~

• PTL-1040/S

Satinado / Cristal

Tipo de lámpara: Opcional (No incluida)
Tipo de base: E27 x 2



LENO II

• PTL-1030/S

Satinado / Cristal

Potencia: **120 W máx.**
Volts: 100-240 V ~

Tipo de lámpara: Opcional (No incluida)
Tipo de base: E27 x 2

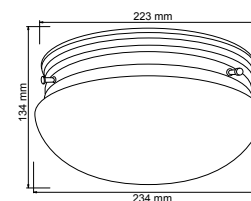

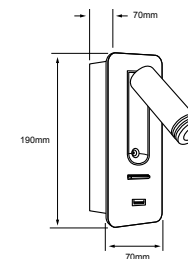

LECTIO

• 3TLED2053MV30B

Luz suave cálida 3 000 K

Blanco

Potencia: **3.5 W**
Lumens: **160 lm**
Volts: 100-240 V ~

IRC: 80 Ángulo: 22°

• 3TLED2053MV30N

Negro

Instalación: Sobreponer
Vida útil: 15 000 h
Tipo de lámpara: LED integrado
Atenuable: No
Incluye puerto de carga USB e interruptor

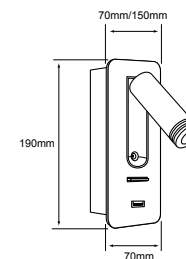

DELPHINUS II

• 3TLELED2053MV30B

Luz suave cálida 3 000 K

Blanco

Potencia: **3.4 W**
Lumens: **150 lm**
Volts: 100-240 V ~

IRC: 80 Ángulo: 20°

Instalación: Empotrado
Vida útil: 15 000 h
Tipo de lámpara: LED integrado
Corte de empotramiento: 59 x 172 mm
Atenuable: No
Incluye puerto de carga USB e interruptor

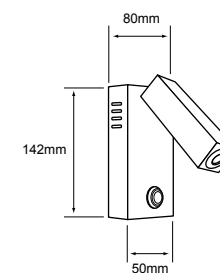

DELPHINUS I

• TLLED-2051/N

Luz suave cálida 3 000 K

Negro

Potencia: **3.4 W**
Lumens: **140 lm**
Volts: 100-240 V ~

IRC: 80 Ángulo: 20°

Instalación: Sobreponer
Vida útil: 15 000 h
Tipo de lámpara: LED integrado
Atenuable: No

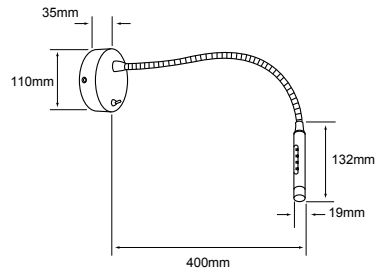

FREISING

• TLLED-2030/S

● Luz suave cálida 3 000 K

Satinado

Potencia: **2 W**
Lumens: **150 lm**
Volts: 100-240 V ~

Vida útil: 15 000 h
Tipo de lámpara: LED integrado
Atenuable: No
Incluye Apagador

IRC: 80 Ángulo: 120°

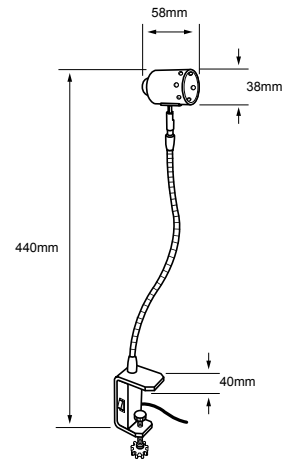

BELLA I

• SS-050F/S

● Luz suave cálida 3 000 K

Satinado

Potencia: **6 W**
Lumens: **250 lm**
Volts: 100-240 V ~

Vida útil: 20 000 h
Tipo de lámpara: GU10-SMDLED/3W/30 W (Incluida)
Tipo de base: GU10
Atenuable: No

IRC: 80 Ángulo: 100°

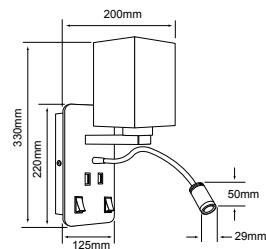

BOTEIN

• TLLED-2043/B

Blanco

Potencia: **60 W máx.**

Vida útil: 25 000 h
Tipo de lámpara: Opcional (No incluida)
Tipo de base: E27
LED integrado en lectura: 145 lm dirigible LED 3.5 W, Incluye driver,
Incluye apagador, Incluye puertos USB
Atenuable: No

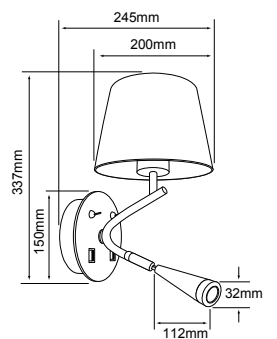

BUNDA

• TLLED-2042/B

Blanco

Potencia: **60 W máx.**

Vida útil: 25 000 h
Tipo de lámpara: Opcional (No incluida)
Tipo de base: E27
LED integrado en lectura: 70 lm dirigible LED 1.5 W, Incluye driver,
Incluye apagador, Incluye puertos USB
Atenuable: No

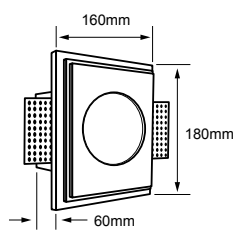

ANIL II

• **1ETLED915MV30B**

● Luz suave cálida 3 000 K

Blanco

Potencia: **1 W**
Lumens: **50 lm**
Volts: **100-240 V ~**

IRC: 80 Ángulo: 139°

Material: Yeso
Vida útil: 25 000 h
Tipo de lámpara: LED integrado
Corte de empotramiento: 240 x 190 mm
Atenuable: No



*Tecnolite se reserva el derecho de modificar la información sin previo aviso y no se hace responsable por errores u omisiones en este documento. *Lámparas y luminarios no aptos para trabajo de voltaje constante en niveles superiores o inferiores marcados en el producto.



B



N

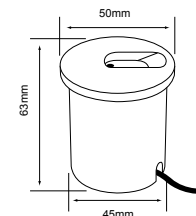
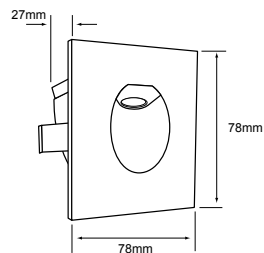

CYNARA

• ETLLED-001/30/B

● Luz suave cálida 3 000 K

Blanco

Potencia: **3 W**
Lumens: **125 lm**
Volts: 100-240 V ~

IRC: 80 Ángulo: 36°

• 3ETLLED001MV30N

Negro

Vida útil: 50 000 h
Tipo de lámpara: LED integrado
Corte de empotramiento: 65 x 65 mm
Atenuable: No

CYNARA II

• 1ETLLED912MV30B

● Luz suave cálida 3 000 K

Blanco

Potencia: **1 W**
Lumens: **20 lm**
Volts: 100-240 V ~

IRC: 70 Ángulo: 44°

Vida útil: 15 000 h
Tipo de lámpara: LED integrado
Corte de empotramiento: 45 mm
Atenuable: No



B

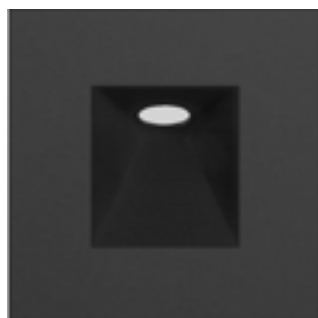

N

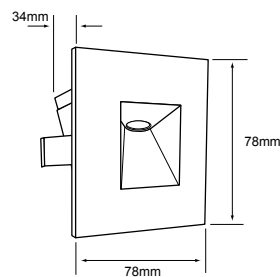

CYRANO

• ETLLED-002/30/B

● Luz suave cálida 3 000 K

Blanco

Potencia: **3 W**
Lumens: **125 lm**
Volts: 100-240 V ~

IRC: 80 Ángulo: 36°

• 3ETLLED002MV30N

Negro

Vida útil: 50 000 h
Tipo de lámpara: LED integrado
Corte de empotramiento: 65 x 65 mm
Atenuable: No

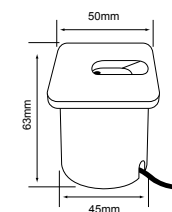

CYRANO II

• 1ETLLED913MV30B

● Luz suave cálida 3 000 K

Blanco

Potencia: **1 W**
Lumens: **20 lm**
Volts: 100-240 V ~

IRC: 70 Ángulo: 44°

Vida útil: 15 000 h
Tipo de lámpara: LED integrado
Corte de empotramiento: 45 mm
Atenuable: No



Efecto de Luz

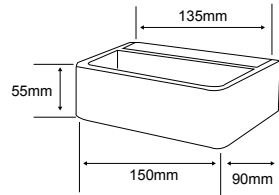

FAIS

• TLLED-405/10W/30B

● Luz suave cálida 3 000 K

Blanco

Potencia: **10 W**
Lumens: **450 lm**
Volts: 100-240 V ~

Vida útil: 25 000 h
Tipo de lámpara: LED integrado
Atenuable: No

IRC: 80

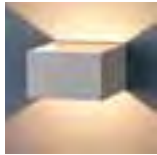

Efecto de Luz

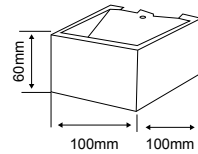

FUYU

• TLLED-401/5.5W/30B

● Luz suave cálida 3 000 K

Blanco

Potencia: **5.5 W**
Lumens: **250 lm**
Volts: 100-240 V ~

Vida útil: 20 000 h
Tipo de lámpara: LED integrado
Atenuable: No

IRC: 80 Ángulo: 154°

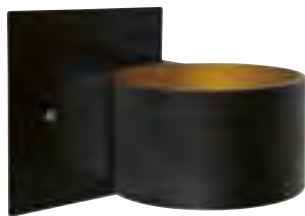

CANCRI

• TLLED-407/30/N

● Luz suave cálida 3 000 K

Negro

Potencia: **5.5 W**
Lumens: **315 lm**
Volts: 100-240 V ~

Vida útil: 25 000 h
Tipo de lámpara: LED integrado
Atenuable: No

IRC: 80 Ángulo: 40°

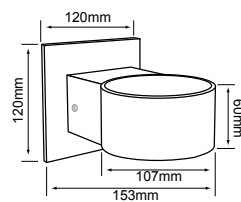

GIENNAH

• 6TLLED2026MV30N

● Luz suave cálida 3 000 K

Negro

Potencia: **6 W**
Lumens: **145 lm**
Volts: 100-240 V ~

Vida útil: 30 000 h
Tipo de lámpara: LED integrado
Atenuable: No

IRC: 80

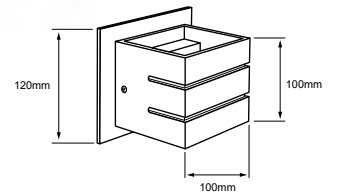



GRUIS

• 20TLLED408MV30B

● Luz suave cálida 3 000 K

Blanco

Potencia: **20 W**
Lumens: **1100 lm**
Volts: 100-240 V ~

IRC: 80 Ángulo: 155°

• 20TLLED408MV30N

● Luz suave cálida 3 000 K

Negro / Oro

Vida útil: 30 000 h
Tipo de lámpara: LED integrado
Atenuable: No

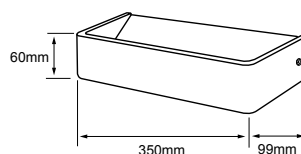

NUEVO

LUPI

• 17TLLED2038MV30B

● Luz suave cálida 3 000 K

Blanco

Potencia: **17 W**
Lumens: **1 500 lm**
Volts: 127-220 V ~

IP: 40 IRC: 80
Ángulo: 160°

Vida útil: 25 000 h
Tipo de lámpara: LED integrado
Atenuable: No

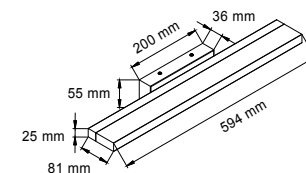

¿CÓMO INSTALAR TU
LÁMPARA GRUIS?

Instalar tu luminaria es más
sencillo de lo que crees.



VIDEO
TIPS



Efecto de Luz

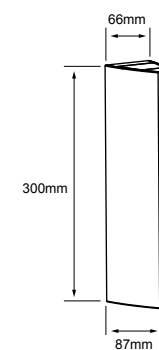

LEPUS

• 13TLLED504V30CR

● Luz suave cálida 3 000 K

Cromado

Potencia: **13.5 W**
Lumens: **1000 lm**
Volts: 100-127 V ~

IP: 54 IRC: 80
Ángulo: 90°

Vida útil: 20 000 h
Tipo de lámpara: LED integrado
Atenuable: No



Efecto de Luz

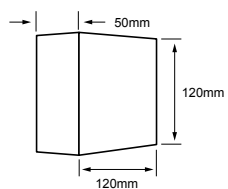

ALRESCHA

• 5TLLED615MV30TG

● Luz suave cálida 3 000 K

Gris

Potencia: **5 W**
Lumens: **180 lm**
Volts: 100-240 V ~

Material: Terrazo
Vida útil: 25 000 h
Tipo de lámpara: LED integrado
Atenuable: No

IRC: 80 Ángulo: 183°



Efecto de Luz

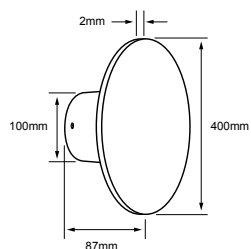

JUXTA III

• 20TLLED614MV30N

● Luz suave cálida 3 000 K

Negro

Potencia: **20 W**
Lumens: **1500 lm**
Volts: 100-240 V ~

Vida útil: 15 000 h
Tipo de lámpara: LED integrado
Atenuable: No

IRC: 80 Ángulo: 100°



BLOG



HABITACIONES PEQUEÑAS

Pasa tu celular sobre el código QR y descubre nuestros tips para mejorar su distribución.





Textura de luz

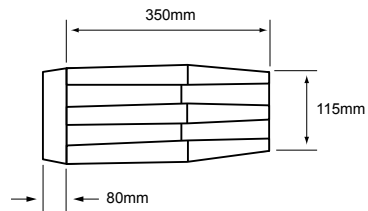

YILDUN

• 10TLLED2023MV30B

● Luz suave cálida 3 000 K

Blanco

Potencia: **10 W**
Lumens: **330 lm**
Volts: 100-240 V ~

Vida útil: 15 000 h
Tipo de lámpara: LED integrado
Atenuable: No

IRC: 80 Ángulo: 172°



Textura de luz

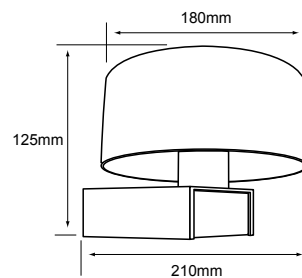

SKAT

• 10TLLED3515MV30B

● Luz suave cálida 3 000 K

Blanco

Potencia: **10 W**
Lumens: **610 lm**
Volts: 100-240 V ~

Vida útil: 15 000 h
Tipo de lámpara: LED integrado
Atenuable: No

IRC: 80 Ángulo: 272°



Textura de luz

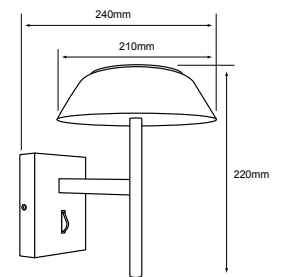

SUALOCIN

• 10TLLED3510MV30CR

● Luz suave cálida 3 000 K

Cromado

Potencia: **10 W**
Lumens: **800 lm**
Volts: 100-240 V ~

Vida útil: 15 000 h
Tipo de lámpara: LED integrado
Atenuable: No

IRC: 80 Ángulo: 82°



FREYRE III

• TLLED-100/15W/30CR

● Luz suave cálida 3 000 K

■ Cromado / Cristal Perlado

Potencia: **15 W**
Lumens: **600 lm**
Volts: 100-240 V ~

Vida útil: 25 000 h
Tipo de lámpara: LED integrado
Atenuable: No

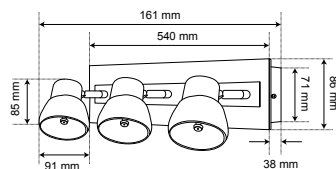

IRC: 80 Ángulo: 50°



FREYRE II

• TLLED-100/10W/30CR

● Luz suave cálida 3 000 K

■ Cromado / Cristal Perlado

Potencia: **10 W**
Lumens: **900 lm**
Volts: 100-240 V ~

Vida útil: 25 000 h
Tipo de lámpara: LED integrado
Atenuable: No

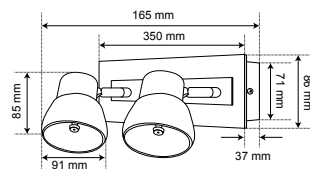

IRC: 80 Ángulo: 50°



FREYRE I

• TLLED-100/5W/30CR

● Luz suave cálida 3 000 K

■ Cromado / Cristal Perlado

Potencia: **5 W**
Lumens: **230 lm**
Volts: 100-240 V ~

Vida útil: 25 000 h
Tipo de lámpara: LED integrado
Atenuable: No

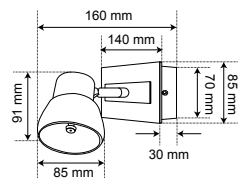

IRC: 80 Ángulo: 50°





Efecto de Luz

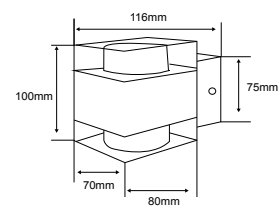

FONTANA

• TLLED-500/6W/CR

● Luz suave cálida 3 000 K

Cromado / Cristal

Potencia: **6 W**
Lumens: **250 lm**
Volts: **100-240 V ~**

Vida útil: **25 000 h**
Tipo de lámpara: **LED integrado**
Atenuable: **No**

IRC: **80** Ángulo: **120°**

*Tecnolite se reserva el derecho de modificar la información sin previo aviso y no se hace responsable por errores u omisiones en este documento. *Lámparas y luminarios no aptos para trabajo de voltaje constante en niveles superiores o inferiores marcados en el producto.



Efecto de Luz

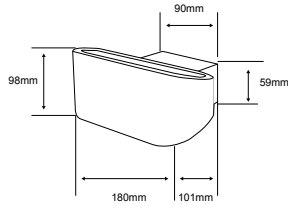

FUJIAN

• TLLED-402/7W/30B

● Luz suave cálida 3 000 K

Blanco

Potencia: **7 W**
Lumens: **450 lm**
Volts: 100-240 V ~

Vida útil: 25 000 h
Tipo de lámpara: LED integrado
Atenuable: No

IRC: 80 Ángulo: 132°



Efecto de Luz

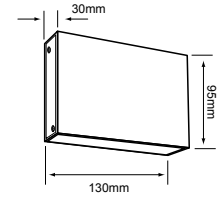

COLINA II

• TLLED-119/S

● Luz suave cálida 3 000 K

Satin

Potencia: **8 W**
Lumens: **450 lm**
Volts: 100-240 V ~

Vida útil: 15 000 h
Tipo de lámpara: LED integrado
Atenuable: No

IRC: 80 Ángulo: 110°

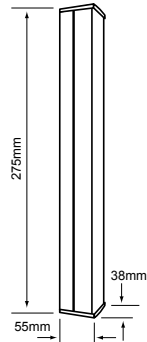

PORVOO

• TLFLED-1010/S

○ Luz blanca neutra 4 000 K

Satinado

Potencia: **7 W**
Lumens: **500 lm**
Volts: 100-240 V ~

Vida útil: 25 000 h
Tipo de lámpara: LED integrado
Atenuable: No

IRC: 80 Ángulo: 160°



Efecto de Luz

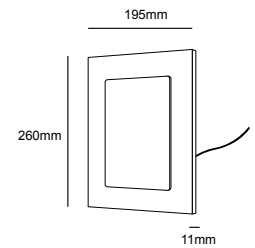

ABERDEEN

• TLLED-600/B

● Luz suave cálida 3 000 K

Blanco

Potencia: **10 W**
Lumens: **700 lm**
Volts: 100-127 V ~

Vida útil: 25 000 h
Tipo de lámpara: LED integrado
Atenuable: No

IRC: 80 Ángulo: 120°



Ve cómo funciona este producto

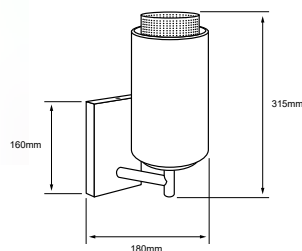

DAFNE II
• 60TL1705MVDCT

Negro / Dorado

Potencia: **60 W máx.**
Volts: 100-240 V ~

Tipo de lámpara: Opcional (No incluida)
Tipo de base: E27

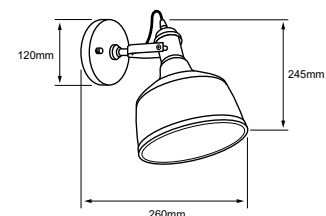

COLUMBA III
• 60TL8370MVNCA

Negro / Dorado

Potencia: **60 W máx.**
Volts: 100-240 V ~

Tipo de lámpara: Opcional (No incluida)
Tipo de base: E27

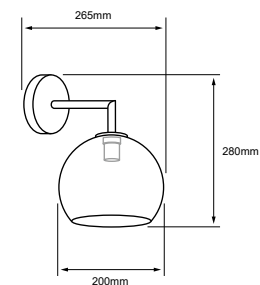

CORDELIA II
• 60TL8321MVDCT

Dorado

Potencia: **60 W máx.**
Volts: 100-240 V ~

• 60TL8321MVNCT

Negro

Tipo de lámpara: Opcional (No incluida)
Tipo de base: E27



Efecto de Luz



ALTAIS

• **80TL2024MVB**

Blanco

Potencia: **80 W máx.**
Volts: 100-240 V ~

Tipo de lámpara: G9 (No incluida)
Tipo de base: G9 x 2

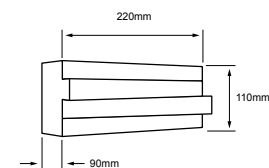

Efecto al encender



NUEVO

DIONE II

• **60TL8350MVCB**

Blanco

Potencia: **60 W máx.**
Volts: 100-240 V ~

Tipo de lámpara: Opcional (No incluida)
Tipo de base: E27

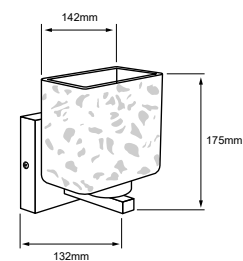

*Tecnolite se reserva el derecho de modificar la información sin previo aviso y no se hace responsable por errores u omisiones en este documento. *Lámparas y luminarios no aptos para trabajo de voltaje constante en niveles superiores o inferiores marcados en el producto.

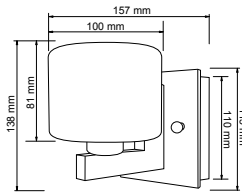

FILOS

• 60TL1820MVS

Satinado / Cristal Opalino

Potencia: **40 W máx.**
Volts: 100-240 V ~

Tipo de lámpara: **G9 (No incluida)**
Tipo de base: **G9**

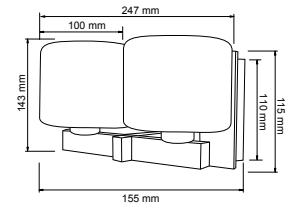

FILOS I

• 120TL1830MVS

Satinado / Cristal Opalino

Potencia: **80 W máx.**
Volts: 100-240 V ~

Tipo de lámpara: **G9 (No incluida)**
Tipo de base: **G9 X 2**

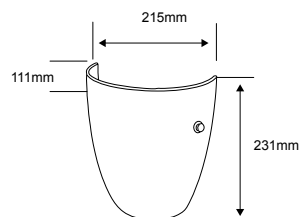

FOGGIA

• TL-1855/S

Cristal opalino

Potencia: **60 W máx.**
Volts: 100-240 V ~

Tipo de lámpara: **Opcional (No incluida)**
Tipo de base: **E27**

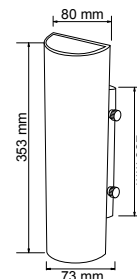

FERRATA

• 120TL1805MVOP

Cristal opalino

Potencia: **50 W máx.**
Volts: 100-240 V ~

Tipo de lámpara: **G9 (No incluida)**
Tipo de base: **G9 X 2**

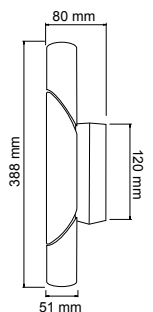

GOIANIA

• 120TL1850MVS

Cromado / Cristal Opalino

Potencia: **80 W máx.**
Volts: 100-240 V ~

Tipo de lámpara: **G9 (No incluida)**
Tipo de base: **G9 X 2**



B



R

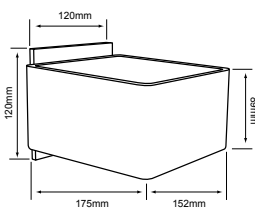

CLEEÍA

• TL-2021/B

Cristal Blanco

• TL-2021/R

Cristal Rojo

Potencia: **40 W máx.**

Volts: 100-240 V ~

Tipo de lámpara: G9 (No incluida)

Tipo de base: G9



CLEEÍA II

• TL-2022/B

Cristal Blanco

Potencia: **40 W máx.**

Volts: 100-240 V ~

Tipo de lámpara: G9 (No incluida)

Tipo de base: G9

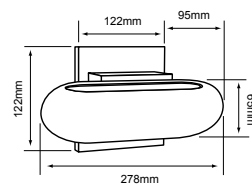

*Tecnolite se reserva el derecho de modificar la información sin previo aviso y no se hace responsable por errores u omisiones en este documento. *Lámparas y luminarios no aptos para trabajo de voltaje constante en niveles superiores o inferiores marcados en el producto.



GIARRE

• 60LVC202MVOP

Satinado / Cristal Opalino

Potencia: 40 W máx.
Volts: 100-240 V ~

Tipo de lámpara: G9 (No incluida)
Tipo de base: G9

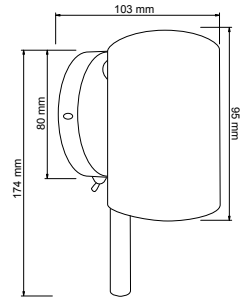

SIRRAH

• TL-9351/B

Cromado / Textil Blanco

Potencia: 60 W máx.
Volts: 100-240 V ~

Tipo de lámpara: Opcional (No incluida)
Tipo de base: E27

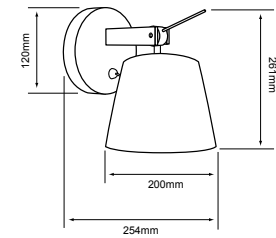

MAIA I

• 20TL342MVCT

Cristal Transparente

Potencia: 60 W máx.
Volts: 100-240 V ~

Tipo de lámpara: Opcional (No incluida)
Tipo de base: E27

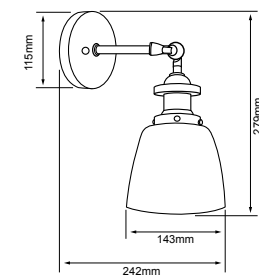

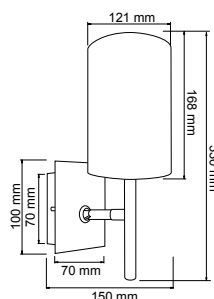

GIRONA

• **60TL3500MVS**

Textil blanco

Potencia: **60 W máx.**
Volts: 100-240 V ~

Tipo de lámpara: **Opcional (No incluida)**
Tipo de base: **E27**

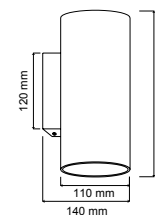

FEZ

• **60TL1890MVOP**

Cristal opalino

Potencia: **40 W máx.**
Volts: 100-240 V ~

Tipo de lámpara: **G9 (No incluida)**
Tipo de base: **G9**

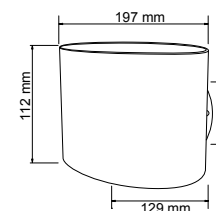

FLORENCIA

• **60TL1870MVOP**

Cristal opalino

Potencia: **40 W máx.**
Volts: 100-240 V ~

Tipo de lámpara: **G9 (No incluida)**
Tipo de base: **G9**

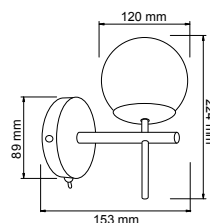

GRESSAN

• **TL-4000/S**

Cristal opalino

Potencia: **40 W máx.**
Volts: 100-240 V ~

Tipo de lámpara: **G9 (No incluida)**
Tipo de base: **G9**

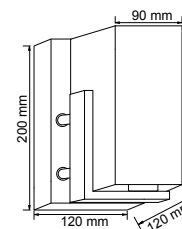

GINEBRA

• **TL-2028/S**

Cristal opalino

Potencia: **60 W máx.**
Volts: 100-240 V ~

Tipo de lámpara: **Opcional (No incluida)**
Tipo de base: **E27**



C



S

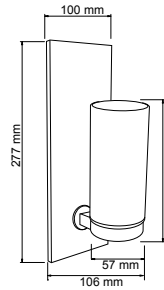

MESSINA

• TL-6150/C

Cristal

Potencia: **40 W máx.**
Volts: 100-240 V ~

• TL-6150/S

Satinado

Tipo de lámpara: G9 (No incluida)
Tipo de base: G9

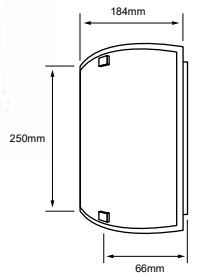

GAUNT

• 60TL1011MVCO

Cristal Opalino

Potencia: **60 W máx.**
Volts: 100-240 V ~

Tipo de lámpara: (No incluida)
Tipo de base: E27

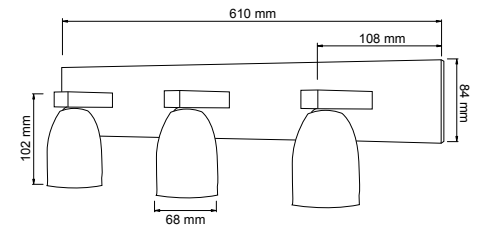
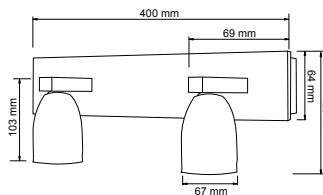
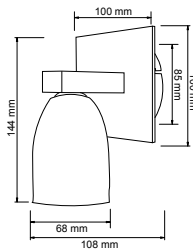

MELSI

• 3TL1101MVS

Satinado / Cristal Opalino

Potencia: **40 W máx.**
Volts: 100-240 V ~

Tipo de lámpara: G9 (No incluida)
Tipo de base: G9

MELSI

• 6TL1102MVS

Satinado / Cristal Opalino

Potencia: **80 W máx.**
Volts: 100-240 V ~

Tipo de lámpara: G9 (No incluida)
Tipo de base: G9 X 2

MELSI

• 09TL1103MVS

Satinado / Cristal Opalino

Potencia: **120 W máx.**
Volts: 100-240 V ~

Tipo de lámpara: G9 (No incluida)
Tipo de base: G9 X 3

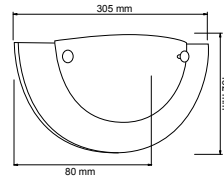

FORIO I
• TL-2010/B

Blanco / Opalino

Potencia: **60 W máx.**
Volts: 100-240 V ~

Tipo de lámpara: Opcional (No incluida)
Tipo de base: E27

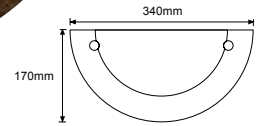

FORLI I
• TL-5025/M

Madera oscura / Opalino

Potencia: **60 W máx.**
Volts: 100-240 V ~

Tipo de lámpara: Opcional (No incluida)
Tipo de base: E27

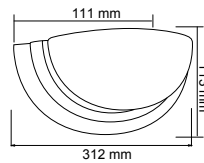

FRANCFORT
• TL-1900/S

Satinado / Cristal Opalino

Potencia: **60 W máx.**
Volts: 100-240 V ~

Tipo de lámpara: Opcional (No incluida)
Tipo de base: E27

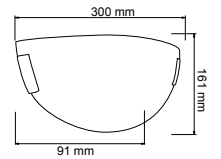

MARE I
• 60TL8520MVS

Cristal perlado

Potencia: **60 W máx.**
Volts: 100-240 V ~

Tipo de lámpara: Opcional (No incluida)
Tipo de base: E27

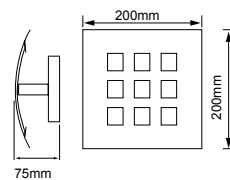
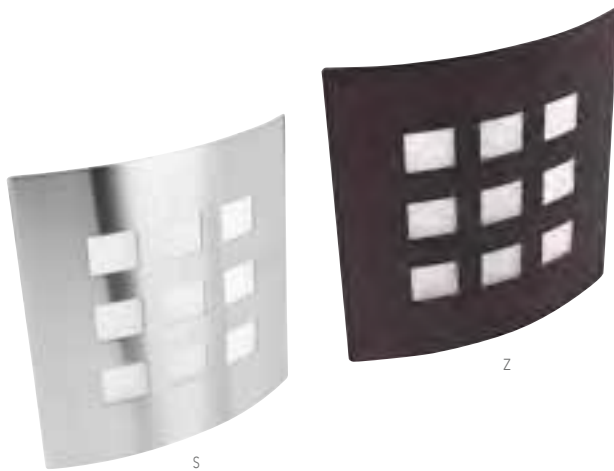

FORTE
• 60TL6050MVS

Satinado

Potencia: **40 W máx.**
Volts: 100-240 V ~

FORTE
• 60TL6050MVZ

Zinc

Tipo de lámpara: G9 (No incluida)
Tipo de base: G9



Z

S

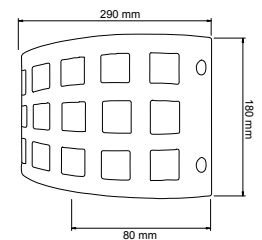

FORZA
• 60TL6055MVS

Satinado

Potencia: **60 W máx.**
Volts: 100-240 V ~

FORZA
• 60TL6055MVZ

Zinc

Tipo de lámpara: Opcional (No incluida)
Tipo de base: E27

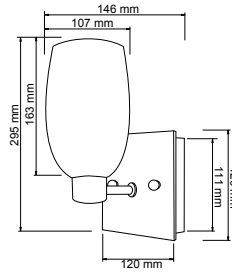

GENOVA

• 60TL1860MVOP

Cristal opalino

Potencia: **60 W máx.**
Volts: 100-240 V ~

Tipo de lámpara: Opcional (No incluida)
Tipo de base: E27

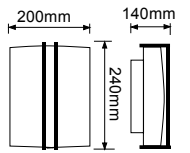

FIRENZE

• 60TL1770MVS

Cristal perlado

Potencia: **60 W máx.**
Volts: 100-240 V ~

Tipo de lámpara: Opcional (No incluida)
Tipo de base: E27

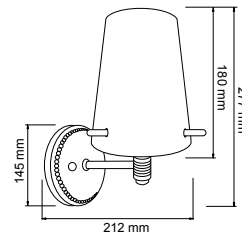

GENZANO

• TL-9350/S

Cristal opalino

Potencia: **60 W máx.**
Volts: 100-240 V ~

Tipo de lámpara: Opcional (No incluida)
Tipo de base: E27

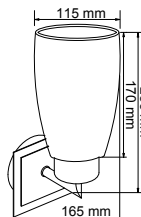
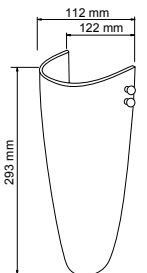

GIBRALTAR

• 60TL1875MVOP

Cristal opalino

Potencia: **60 W máx.**
Volts: 100-240 V ~

Tipo de lámpara: Opcional (No incluida)
Tipo de base: E27

CONCORDIA

• 60TL6020MVAM

Cristal ámbar

Potencia: **60 W máx.**
Volts: 100-240 V ~

• 60TL6020MVOP

Cristal opalino

Tipo de lámpara: Opcional (No incluida)
Tipo de base: E27

BRONX FELICIA





tecnolite®
LA LUZ ES TUYA

**Luz funcional de
nueva generación**
que transforma tu espacio
de trabajo.



HYGIEA

• **20PERLED120MV40S**

Luz blanca neutra 4 000 K

Satin

Potencia: **20 W**
Lumens: **1100 lm**
Volts: 100-240 V ~

IRC: 80 Ángulo: 120°

Vida útil: 30 000 h
Tipo de lámpara: LED integrado
Atenuable: No
Luz de soporte
Instalación invisible

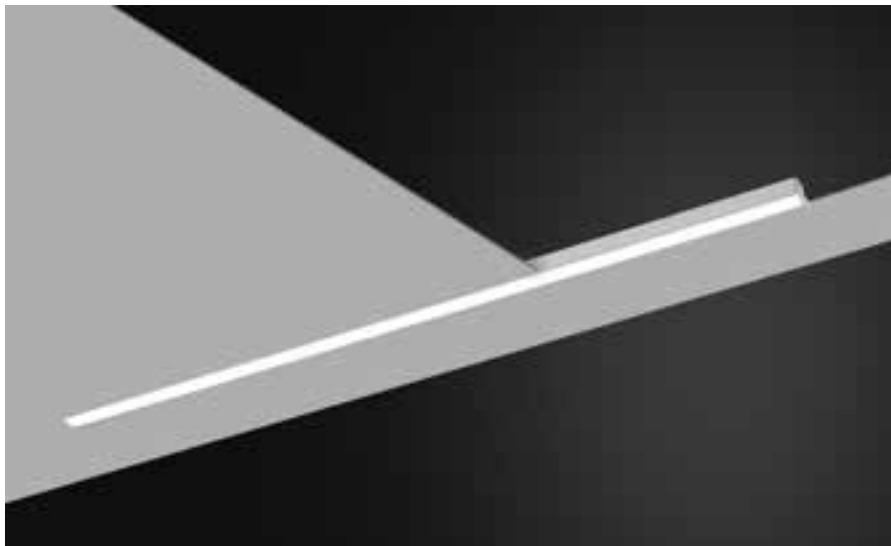
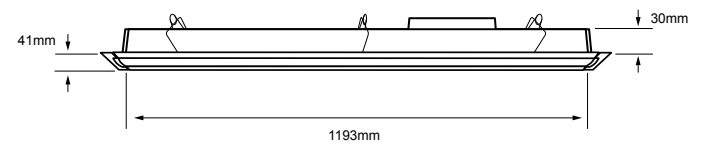

*Tecnolite se reserva el derecho de modificar la información sin previo aviso y no se hace responsable por errores u omisiones en este documento. *Lámparas y luminarios no aptos para trabajo de voltaje constante en niveles superiores o inferiores marcados en el producto.



AZMIDI II

• 40DPANLED40MVB • 40DPANLED65MVB

○ Luz blanca neutra 4 000 K

○ Luz de día 6 500 K

Blanco

Potencia: **40 W**
Lumens: **3000 lm**
Volts: **127 V ~**

Vida útil: **30 000 h**
Tipo de lámpara: **LED integrado**
Corte de empotramiento: **590 mm**
Atenuable: **Si**

IRC: **80** Ángulo: **120°**

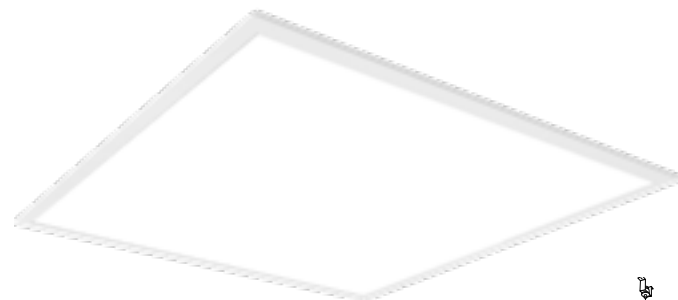
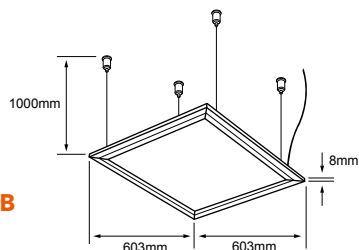

DOMUS IV

• 40PANLED40MVB • 40PANLED65MVB

○ Luz blanca neutra 4 000 K

○ Luz de día 6 500 K

Blanco

Potencia: **40 W**
Lumens: **3000 lm**
Volts: **100-240 V ~**

Vida útil: **25 000 h**
Tipo de lámpara: **LED integrado**
Corte de empotramiento: **590 x 590 mm**
Atenuable: **No**

IRC: **70** Ángulo: **120°**

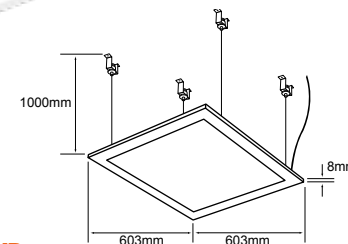

Accesorio de suspensión A40PANLEDMVS se vende por separado



DOMUS I

• PAN-LED/40/40/S • PAN-LED/40/65/S

○ Luz blanca neutra 4 000 K

○ Luz de día 6 500 K

Satinado

Potencia: **40 W**
Lumens: **3500 lm**
Volts: **100-240 V ~**

Vida útil: **25 000 h**
Tipo de lámpara: **LED integrado**
Atenuable: **No**

IRC: **80** Ángulo: **120°**

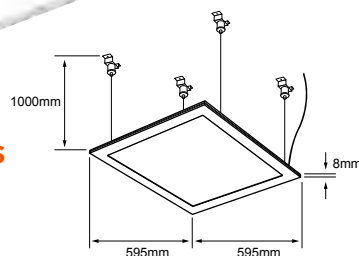

ACCESORIO

• A40PANLEDMVS

Satinado

Accesorio de suspensión para PANLED



VIDEO TIPS

¿CÓMO INSTALAR
TU PANEL
SUSPENDIDO?



¡Escanea el código QR
y descúbrelo!

Excelente para oficinas y áreas
de trabajo, disponible con
iluminación blanca neutra o
blanca fría.

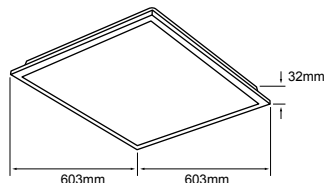

ACRUX

• **40BKLED40MVB**

○ Luz blanca neutra 4 000 K

Blanco

Potencia: **40 W**
Lumens: **3800 lm**
Volts: **100-240 V ~**

IRC: 80 Ángulo: 120°

• **40BKLED65MVB**

○ Luz de día 6 500 K

Vida útil: 30 000 h
Tipo de lámpara: **LED integrado**
Corte de empotramiento: 595 x 595 mm
Atenuable: **No**

40BKLED40MVB **40BKLED65MVB (back light)**



Se llama "Back Light" porque la disposición interna de los LEDs se encuentran en la base del panel, a diferencia de los paneles comunes que se encuentran en el perímetro del luminario. Ofreciendo una mejora en iluminación.



Luminario con 32 mm de profundidad para la distribución de los LEDs, panel de 603x603 mm.



Es muy ligero.



Instalación: empotrado, exclusivo para plafón reticulado.



Flujo: 3800 lúmens.



TC: luz neutra 4000K / luz de día 6500K



Vida útil: 30 000 hrs.



VIDEO
TIPS



LUMINARIO BACK LIGHT

Ideal para oficinas y para mantener la mente activa.

¡Descubre más en nuestro video!



Pasa tu celular en este código QR y accesa al video tutorial con tips para la instalación.



DOMUS II

• **PAN-LED-L/45/40/S** • **45PANLEDL65MVS**

○ Luz blanca neutra 4 000 K

○ Luz de día 6 500 K

Satinado

Potencia: **45 W**
Lumens: **3600 lm**
Volts: 100-240 V ~

Vida útil: 25 000 h
Tipo de lámpara: LED integrado
Corte de empotramiento: 1170 x 270 mm
Atenuable: No
Distribución lumínica Homogénea

IRC: 80 Ángulo: 110°

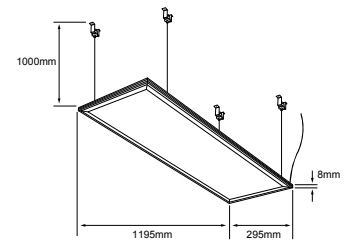

DOMUS III

• **PAN-LED/60/40/S** • **60PANLED65MVS**

○ Luz blanca neutra 4 000 K

○ Luz de día 6 500 K

Satinado

Potencia: **60 W**
Lumens: **5400 lm**
Volts: 100-240 V ~

Vida útil: 25 000 h
Tipo de lámpara: LED integrado
Corte de empotramiento: 1170 x 578 mm
Distribución lumínica Homogénea

IRC: 80 Ángulo: 110°

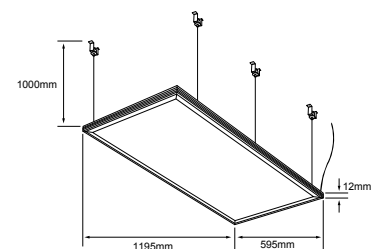



OREMBURGO IV

• **24LTLED3140V40B** • **24LTLED3140V65B**

Luz blanca neutra 4 000 K

Luz de día 6 500 K

Blanco

Potencia: **24 W**
Lumens: **1800 lm**
Volts: **127 V ~**

Vida útil: **15 000 h**
Tipo de lámpara: **LED integrado**
Tipo de base: **G5 x 3**
Corte de empotramiento: **578 x 578 mm**
Atenuable: **No**

IRC: **80** Ángulo: **100°**

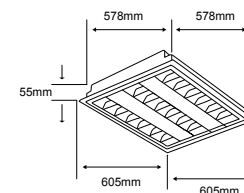

MONTISI III

• **32LTLED2281V40B** • **32LTLED2281V65B**

Luz blanca neutra 4 000 K

Luz de día 6 500 K

Blanco

Potencia: **32 W**
Lumens: **2800 lm**
Volts: **127 V ~**

Vida útil: **15 000 h**
Tipo de lámpara: **LED integrado**
Tipo de base: **G5 x 2**
Corte de empotramiento: **1 190 x 275 mm**
Atenuable: **No**

IRC: **80** Ángulo: **100°**

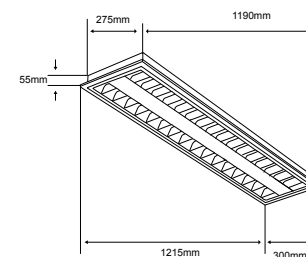

OREMBURGO V

• **48LTLED3280V40B** • **48LTLED3280V65B**

Luz blanca neutra 4 000 K

Luz de día 6 500 K

Blanco

Potencia: **48 W**
Lumens: **3800 lm**
Volts: **127 V ~**

Vida útil: **15 000 h**
Tipo de lámpara: **LED integrado**
Tipo de base: **G5 x 3**
Corte de empotramiento: **578 x 1190 mm**
Atenuable: **No**

IRC: **80** Ángulo: **100°**

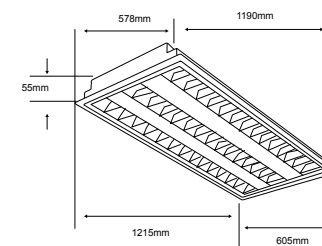



MENEN I

• 48LTLED3282V40B • 48LTLED3282V65B

Luz blanca neutra 4 000 K

Luz de día 6 500 K

Blanco

Potencia: **48 W**
Lumens: **3800 lm**
Volts: 127 V ~

Vida útil: 15 000 h
Tipo de lámpara: LED integrado
Tipo de base: G5 x 3
Atenuable: No

IRC: 80 Ángulo: 100°

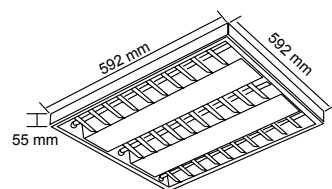
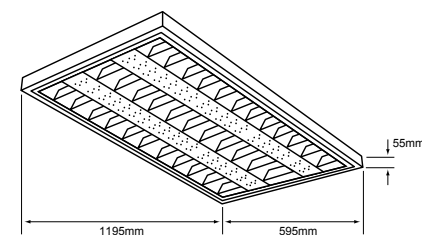

MONTOYA II

• 24LTLED3142V40B • 24LTLED3142V65B

Luz blanca neutra 4 000 K

Luz de día 6 500 K

Blanco

Potencia: **24 W**
Lumens: **1800 lm**
Volts: 127 V ~

Vida útil: 15 000 h
Tipo de lámpara: LED integrado
Tipo de base: G5 x 6
Atenuable: No

IRC: 80 Ángulo: 100°

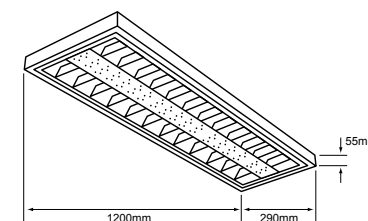

MONTISI V

• 32LTLED2282V40B • 32LTLED2282V65B

Luz blanca neutra 4 000 K

Luz de día 6 500 K

Blanco

Potencia: **32 W**
Lumens: **2800 lm**
Volts: 127 V ~

Vida útil: 15 000 h
Tipo de lámpara: LED integrado
Tipo de base: G5 x 2
Atenuable: No

IRC: 80 Ángulo: 100°

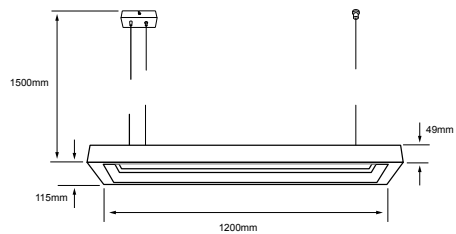
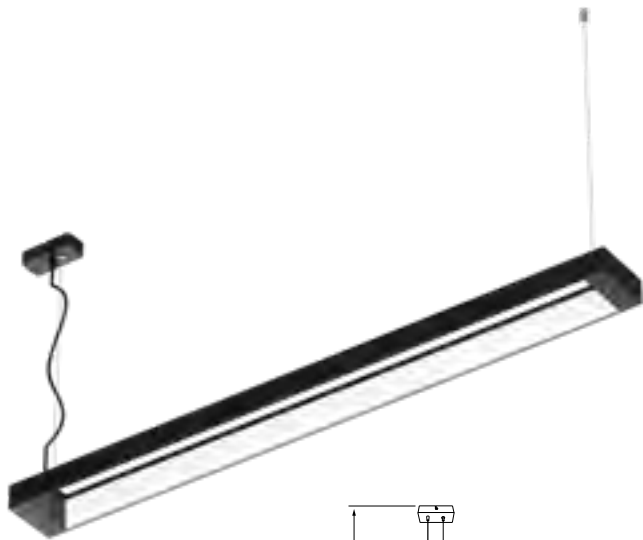

TARAZED

• 40DLFCLED2205V40N

○ Luz blanca neutra 4 000 K

■ Negro

Potencia: **40 W**
Lumens: **3400 lm**
Volts: 127 V ~

Vida útil: 30 000 h
Tipo de lámpara: LED integrado
Atenuable: Si

IRC: 80 Ángulo: 120°

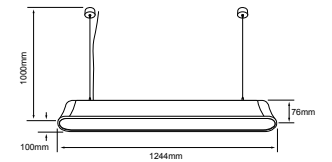
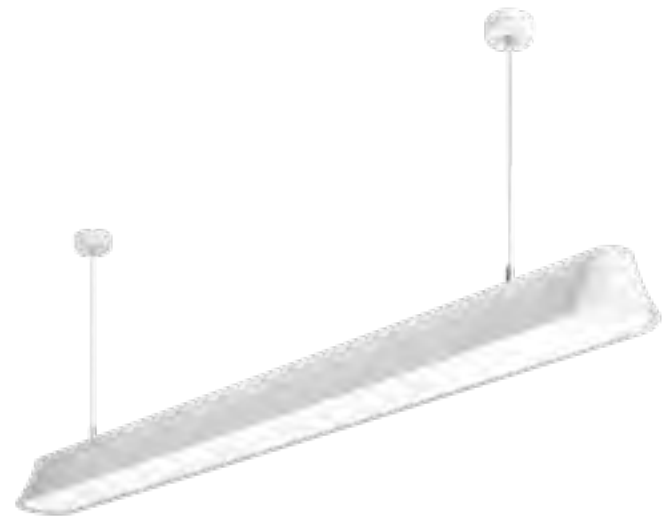

NAMEN I

• 40LFCLED2203MV40S

○ Luz blanca neutra 4 000 K

■ Satin

Potencia: **40 W**
Lumens: **3030 lm**
Volts: 100-240 V ~

Vida útil: 30 000 h
Tipo de lámpara: LED integrado
Atenuable: No

IRC: 80 Ángulo: 120°

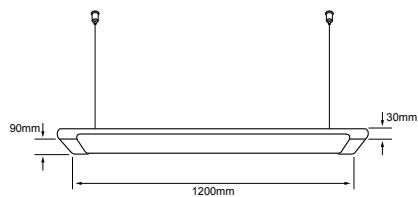

WASAT

• 40DLFCLED1002V40N

○ Luz blanca neutra 4 000 K

■ Negro

Potencia: **40 W**
Lumens: **3200 lm**
Volts: 127 V ~

Vida útil: 30 000 h
Tipo de lámpara: LED integrado
Atenuable: Si

IRC: 80 Ángulo: 120°

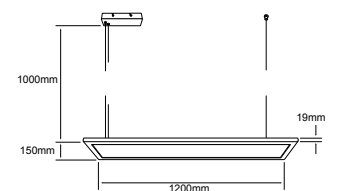
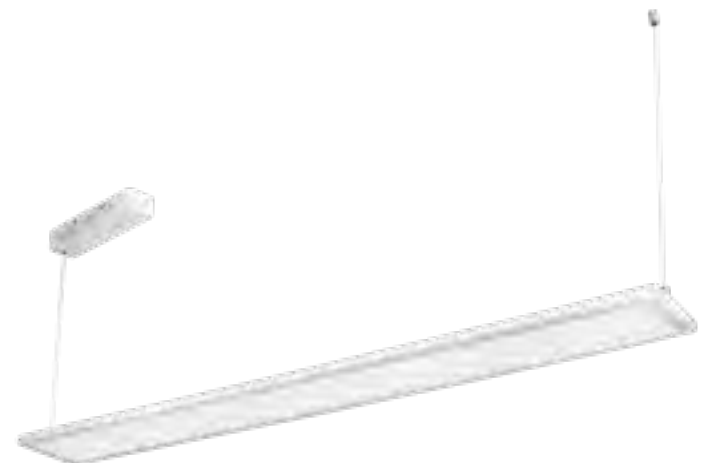

ALYAD

• 45DLFCLED1003V40B

○ Luz blanca neutra 4 000 K

■ Blanco

Potencia: **45 W**
Lumens: **3000 lm**
Volts: 127 V ~

Vida útil: 30 000 h
Tipo de lámpara: LED integrado
Atenuable: Si
Ilumina hacia arriba y abajo

IRC: 80 Ángulo: 270°

*Tecnolite se reserva el derecho de modificar la información sin previo aviso y no se hace responsable por errores u omisiones en este documento. *Lámparas y luminarios no aptos para trabajo de voltaje constante en niveles superiores o inferiores marcados en el producto.



Ve cómo funciona este producto



Ve cómo funciona este producto

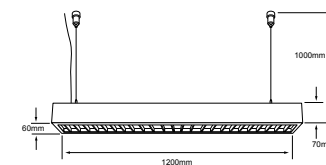
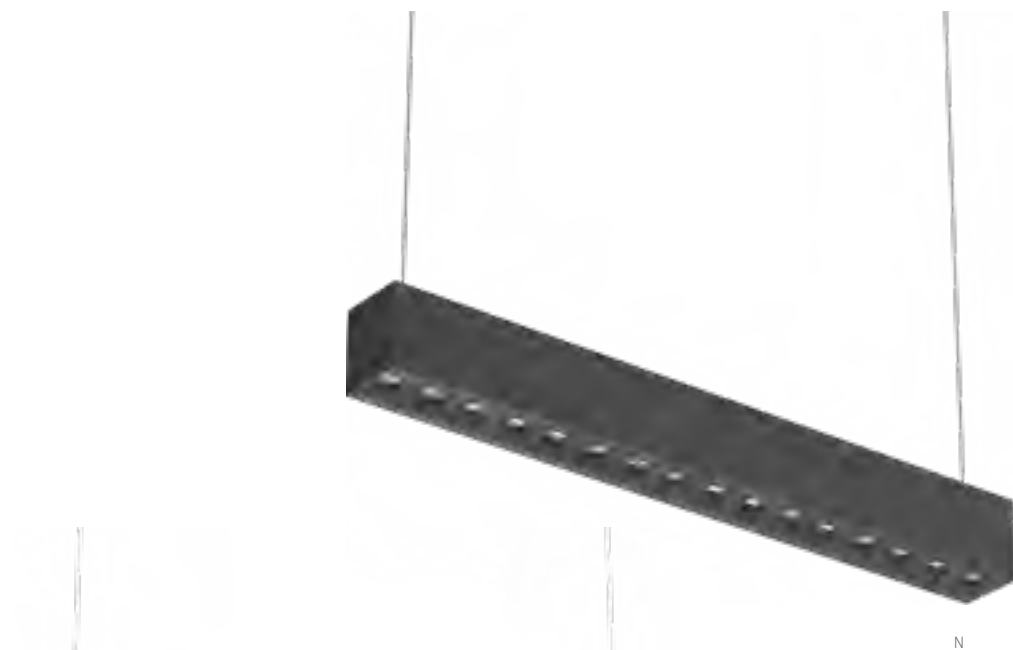

NAGOYA II

• 40DLFCLED1282V40B • 40DLFCLED1282V40N

Luz blanca neutra 4 000 K

Blanco

Potencia: **40 W**
Lumens: **4500 lm**
Volts: 127 V ~

IRC: 80 Ángulo: 100°

Luz blanca neutra 4 000 K

Negro

Instalación: Suspender / Sobreponer
Vida útil: 30 000 h
Tipo de lámpara: LED integrado
Atenuable: Si

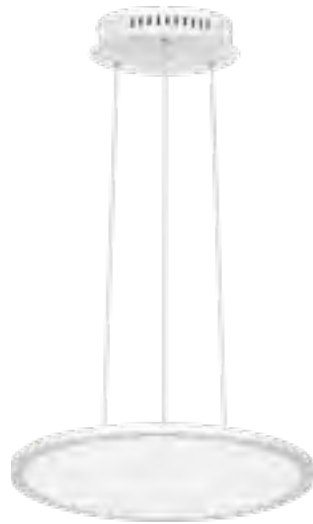
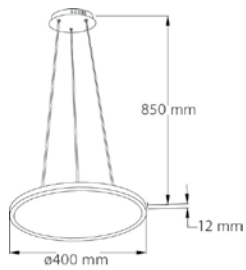

NASHVILLE
• PAN-LED/R40/40

○ Luz blanca neutra 4 000 K

Blanco

Potencia: **24 W**
Lumens: **2000 lm**
Volts: 100-240 V ~

Vida útil: 25 000 h
Tipo de lámpara: LED integrado
Atenuable: No

IRC: 80 Ángulo: 120°



NASHVILLE I
• PAN-LED/R60/40

○ Luz blanca neutra 4 000 K

Blanco

Potencia: **36 W**
Lumens: **2200 lm**
Volts: 100-240 V ~

Vida útil: 25 000 h
Tipo de lámpara: LED integrado
Atenuable: No

IRC: 80 Ángulo: 120°

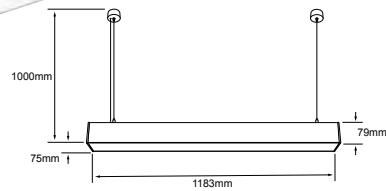
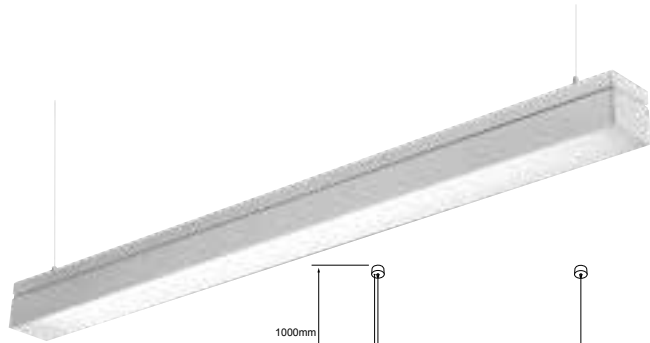

NEIVA III
• 32LFCLED2202V40S

○ Luz blanca neutra 4 000 K

Satin

Potencia: **32 W**
Lumens: **3000 lm**
Volts: 127 V ~

Vida útil: 15 000 h
Tipo de lámpara: 16T5LED120V40C x 2 (Incluida)
Tipo de base: G5 X 2
Atenuable: No

IRC: 80 Ángulo: 100°

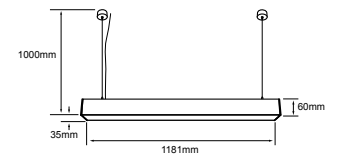
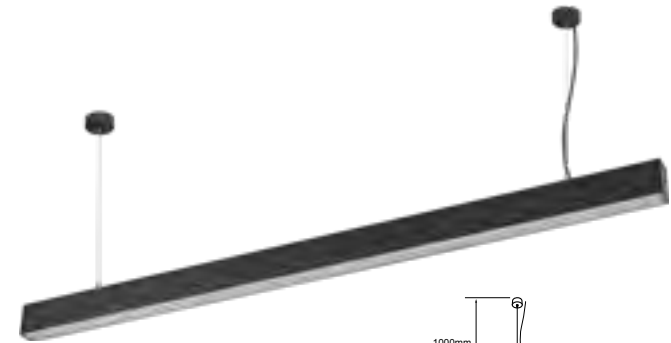

NEIVA II
• 20LFCLED2204MV40N

○ Luz blanca neutra 4 000 K

Negro

Potencia: **20 W**
Lumens: **950 lm**
Volts: 100-240 V ~

Vida útil: 30 000 h
Tipo de lámpara: LED integrado
Atenuable: No

IRC: 80 Ángulo: 120°



MAB
• 40PANLED120MV40TR

○ Luz blanca neutra 4 000 K

Blanco

Potencia: **40 W**
Lumens: **4 500 lm**
Volts: 100-240 V ~

Vida útil: 50 000 h
Tipo de lámpara: LED integrado
Atenuable: No
Interconectable

IRC: 80
Ángulo: 120°



Transparente/Traslúcido
LED's en costados
Luz indirecta

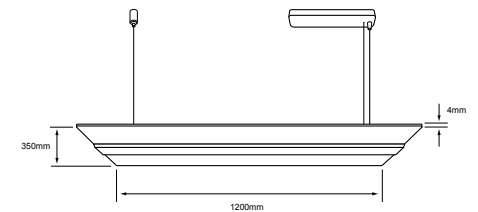

DUBHE II

• 38LFCLED1542MV40S

○ Luz blanca neutra 4 000 K

Satinado

Potencia: **38 W**
Lumens: **3000 lm**
Volts: **100-240 V ~**

IRC: **80** Ángulo: **120°**

Instalación: **Suspender / Sobreponer**
Vida útil: **25 000 h**
Tipo de lámpara: **LED integrado**
Atenuable: **No**

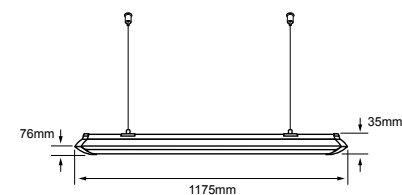

LARISA II

• 38LFCLED2251MVCCTB

○ Luz ajustable 3 000 K - 4 000 K - 6 500 K

Blanco

Potencia: **38 W**
Lumens: **4 500-5 000 lm**
Volts: **100-240 V ~**

IRC: **80**
Ángulo: **100°**

Aplicación: **Sobreponer**
Vida útil: **50 000 h**
Tipo de lámpara: **LED integrado**
Atenuable: **No**
Interconectable
Cambio de temperatura con switch
Accesorios para suspensión disponibles

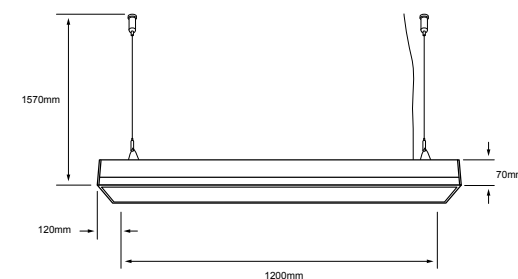

NUEVO

ACCESORIO LARISA

• ALFCLEDMVS

Accesorio de suspensión para LARISA



LARISA I

• 24LFCLED2250MVCCTB

○ Luz ajustable 3 000 K - 4 000 K - 6 500 K

Blanco

Potencia: **24 W**
Lumens: **2 700-3 000 lm**
Volts: **100-240 V ~**

IRC: **80**
Ángulo: **100°**

Vida útil: **50 000 h**
Tipo de lámpara: **LED integrado**
Atenuable: **No**
Interconectable
Cambio de temperatura con switch
Accesorios para suspensión disponibles

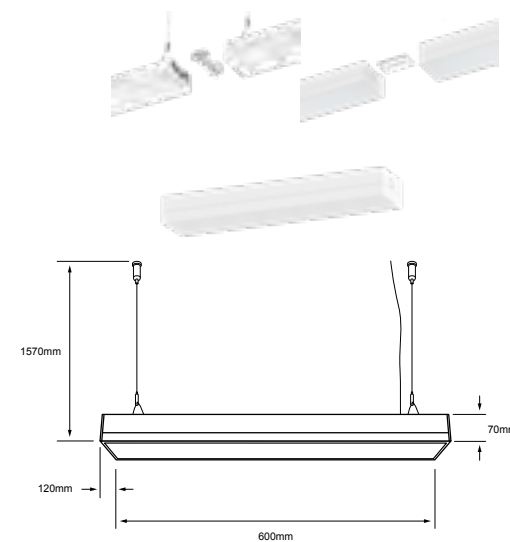

INDUSTRIAL

INDUSTRIAL





tecnolite[®]

LA LUZ ES TUYA

**Industrias seguras con
iluminación funcional
y ahorro de energía.**



OPORTO II

• 32ESTLED232V40S • 32ESTLED232V65S

○ Luz blanca neutra 4 000 K

○ Luz de día 6 500 K

Gris

Potencia: **32 W**
Lumens: **2800 lm**
Volts: 127 V ~

Vida útil: 15 000 h
Tipo de lámpara: Tubo LED 16 W x 2 (Incluida)
Tipo de base: G5 x 2
Atenuable: No

IP: 65 IRC: 80
Ángulo: 80°

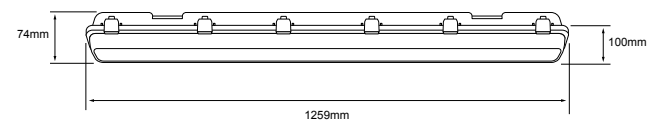

OPORTO IV

• 36ESTLED236MV40G • 36ESTLED236MV65G

○ Luz blanca neutra 4 000 K

○ Luz de día 6 500 K

Gris

Potencia: **36 W**
Lumens: **2800 lm**
Volts: 100-277 V ~

Vida útil: 20 000 h
Tipo de lámpara: Tubo LED 18 W x 2 (Incluida)
Tipo de base: G13 x 2
Atenuable: No

IP: 65 IRC: 70
Ángulo: 210°

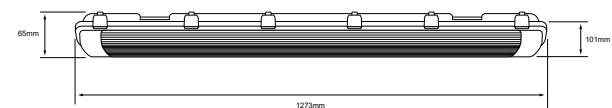

• Luminario sin Lámpara



OPORTO VI

• 120EST236SLG

Gris

Potencia: **120 W máx.**

Tipo de lámpara: Tubo T8 (No incluida)
Tipo de base: G13 x 2
Atenuable: No
Conexión paralela independiente

IP: 65

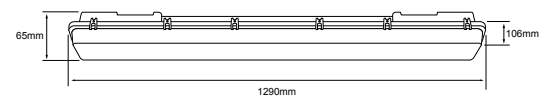

*Tecnolite se reserva el derecho de modificar la información sin previo aviso y no se hace responsable por errores u omisiones en este documento. *Lámparas y luminarios no aptos para trabajo de voltaje constante en niveles superiores o inferiores marcados en el producto.



Bracket
para sobreponer



Ve cómo
funciona este
producto



SECUNDA I

• 100UFOLEDL65MVN

Luz de día 6 500 K

Negro

Potencia: **100 W**
Lumens: **12000 lm**
Volts: 100-277 V ~

IP: 65 IRC: 80
Ángulo: 90°

Vida útil: 30 000 h
Tipo de lámpara: LED integrado
Atenuable: No
Incluye bracket y gancho de suspensión

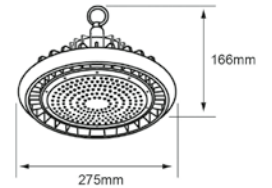

Bracket
para sobreponer



SECUNDA II

• 150UFOLEDL65MVN

Luz de día 6 500 K

Negro

Potencia: **150 W**
Lumens: **18000 lm**
Volts: 100-277 V ~

IP: 65 IRC: 80
Ángulo: 90°

Vida útil: 30 000 h
Tipo de lámpara: LED integrado
Atenuable: No
Incluye bracket y gancho de suspensión

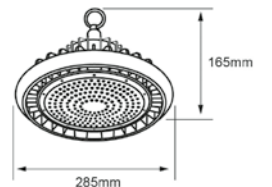

Bracket
para sobreponer



SECUNDA III

• 200UFOLEDL65MVN

Luz de día 6 500 K

Negro

Potencia: **200 W**
Lumens: **24000 lm**
Volts: 100-277 V ~

IP: 65 IRC: 80
Ángulo: 90°

Vida útil: 30 000 h
Tipo de lámpara: LED integrado
Atenuable: No
Incluye bracket y gancho de suspensión

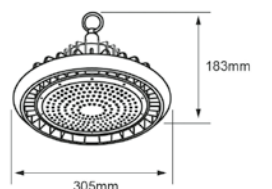



Bracket
para sobreponer

REGOR I

• 100UFOLED65MVN

Luz de día 6 500 K

Negro

Potencia: **100 W**
Lumens: **10000 lm**
Volts: 100-277 V ~

Vida útil: 30 000 h
Tipo de lámpara: LED integrado
Atenuable: No
Incluye bracket y gancho de suspensión
100 Lm/W

IP: 65 IRC: 80
Ángulo: 90°

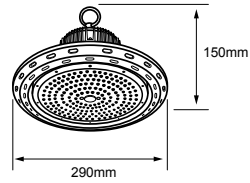

Bracket
para sobreponer

REGOR II

• 150UFOLED65MVN

Luz de día 6 500 K

Negro

Potencia: **150 W**
Lumens: **15000 lm**
Volts: 100-277 V ~

Vida útil: 30 000 h
Tipo de lámpara: LED integrado
Atenuable: No
Incluye bracket y gancho de suspensión
100 Lm/W

IP: 65 IRC: 80
Ángulo: 90°

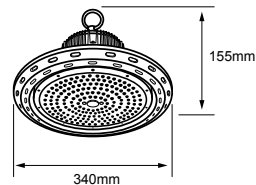

Bracket
para sobreponer

REGOR III

• 200UFOLED65MVN

Luz de día 6 500 K

Negro

Potencia: **200 W**
Lumens: **20000 lm**
Volts: 100-277 V ~

Vida útil: 30 000 h
Tipo de lámpara: LED integrado
Atenuable: No
Incluye bracket y gancho de suspensión
100 Lm/W

IP: 65 IRC: 80
Ángulo: 90°

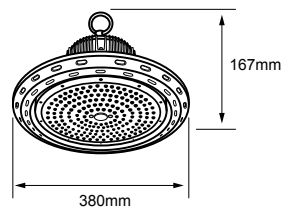

*Tecnolite se reserva el derecho de modificar la información sin previo aviso y no se hace responsable por errores u omisiones en este documento. *Lámparas y luminarios no aptos para trabajo de voltaje constante en niveles superiores o inferiores marcados en el producto.



POTENCA II

• 120UFOELED65MVN

Luz de día 6 500 K

Negro

Potencia: **120 W**
Lumens: **12800 lm**
Volts: 100-240 V ~

IRC: 80 Ángulo: 90°

Vida útil: 20 000 h
Tipo de lámpara: LED integrado
Tipo de base: E40
Atenuable: No
Alto factor de potencia
Incluye adaptador E40-E27

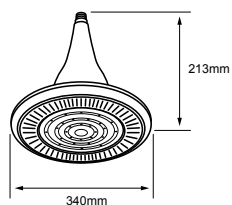

POTENCA III

• 150UFOELED65MVN

Luz de día 6 500 K

Negro

Potencia: **150 W**
Lumens: **16000 lm**
Volts: 100-240 V ~

IRC: 80 Ángulo: 90°

Vida útil: 20 000 h
Tipo de lámpara: LED integrado
Tipo de base: E40
Atenuable: No
Alto factor de potencia
Incluye adaptador E40-E27

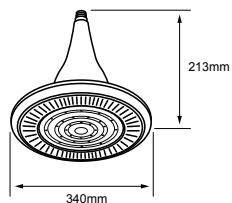

POMPEYA II

• 50LFC120LED65MVG

Luz de día 6 500 K

Gris

Potencia: **50 W**
Lumens: **4500 lm**
Volts: 100-240 V ~

IRC: 80

Vida útil: 25 000 h
Tipo de lámpara: LED integrado
Tipo de base: E40
Atenuable: No

